

DAIKIN

INVERTER

Daikin szobai klimabrendezés

Üzemeltetési kézikönyv

FTXR28EV1B

FTXR42EV1B

FTXR50EV1B

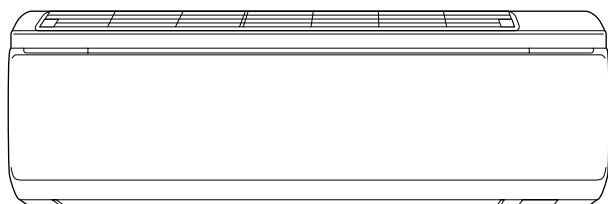

TARTALOMJEGYZÉK

ÜZEMELTETÉS ELŐTTI TUDNIVALÓK

Biztonsági előírások	2
Alkatrészek.....	3
Üzemeltetés előtti teendők.....	6

ÜZEMELTETÉS

HŰTÉS • "SARARA" SZÁRÍTÁS üzemmód	8
FŰTÉS • "URURU" PÁRÁSÍTÁS üzemmód.....	9
AUTOMATIKUS üzemmód	10
NEDVESÍTÉS üzemmód.....	10
A LEVEGŐFÚVÁS IRÁNYÁNAK BEÁLLÍTÁSA • KÉNYELMES LEVEGŐFÚVÁS ÜZEMMÓD • HŰSÍTŐ FUVALLAT • LEVEGŐFÚVÁS SEBESSÉGE	11
FLASH STREAMER LÉGTISZTÍTÁS • BEÁRAMLÓ FRISS LEVEGŐS SZELLŐZTETÉS üzemmód.....	13
HÁZON KÍVÜL SZELLŐZTETÉS.....	14
IDŐZÍTÉS üzemmód.....	15
KÉNYELMES ALVÁS üzemmód.....	17
ERŐS üzemmód	18
PENÉSZMEGELŐZÉS üzemmód.....	19
PENÉSZIRTÁS üzemmód	20
INFORMÁCIÓK KIJELEZÉSE	21

ÁPOLÁS

Ápolás és tisztítás	22
---------------------------	----

HIBAELHÁRÍTÁS

Hibaelhárítás	29
---------------------	----

Biztonsági előírások





- Tartsa a kézikönyvet olyan helyen, hogy a berendezés kezelője könnyen megtalálja.
- Olvassa el ezt a kézikönyvet figyelmesen, mielőtt a készüléket bekapcsolná.
- A biztonság érdekében az alábbi tudnivalókat a kezelőnek figyelmesen át kell olvasnia!
- A kézikönyvben a biztonsági előírások két osztályba vannak sorolva: FIGYELMEZTETÉS és TUDNIVALÓK. Feltétlenül tartsa be az alábbi biztonsági előírásokat: mindegyik fontos a biztonság érdekében.

FIGYELMEZTETÉS

Ha nem követi pontosan ezeket az előírásokat, a berendezés anyagi károkat vagy személyi sérülést okozhat, illetve az életet veszélyeztetheti.

TUDNIVALÓK

Ha nem követi pontosan ezeket az előírásokat, a berendezés kisebb vagy mérsékelt anyagi károkat vagy személyi sérülést okozhat.

 Nem szabad.	 Kövesse az előírásokat.	 Ellenőrizze, hogy a klímaberendezés földelve van-e.
 Vigyázzon, hogy az egység (vagy a távirányító) ne kapjon nedvességet.	 Vigyázzon, hogy az egységet (vagy a távirányítót) ne érintse meg nedves kézzel.	

FIGYELMEZTETÉS

- Tűz, robbanás vagy sérülés keletkezésének megelőzése érdekében ne üzemeltesse az egységet, ha ártalmas gázok (beleértve a gyúlékony és a korrozív gázokat) érzékelhetők a berendezés környezetében.
- Nem egészséges hosszú időn át a légáramlat útjában tartózkodni.
- Ne dugja az ujját, botot vagy más tárgyat a levegő ki- vagy bemenetéhez.
- Ne próbálja meg a klímaberendezést saját kezűleg javítani, áthelyezni, átalakítani vagy felújítani. A szakszerűtlen beavatkozás áramütést, tüzet stb. okozhat.
- Ne próbálja meg a klímaberendezést saját kezűleg javítani, áthelyezni, átalakítani vagy felújítani. A szakszerűtlen beavatkozás áramütést, tüzet stb. okozhat.

A javítással és a felújítással kapcsolatban kérjen a Daikin forgalmazótól tanácsot.

- Ne dugja az ujját, rúd alakú vagy egyéb tárgyakat az elülső panel vagy a kibocsátónyílás-panel mozgó alkatrészeihez.

- A klímaberendezésben használt hűtőközeg biztonságos. Bár szivárgások nem szoktak fellépni, ha valamilyen okból mégis hűtőközeg szivárogna a helyiségben, akkor figyelni kell arra, hogy ne kerüljön lánggal érintkezésbe, mely lehet például gázkészülék, olajmelegítő vagy gáztűzhely lángja.
- Ha a klímaberendezés nem hűt (fűt) megfelelően, akkor előfordulhat, hogy a hűtőközeg hozzáadásával járó javítások után ajánlatos a javítást felülvizsgáltatni a hivatalos márkaszervizzel.
- Ne próbálja meg a klímaberendezést saját kezűleg üzembe helyezni! A szakszerűtlen beavatkozás szivárgást, áramütést vagy tüzet okozhat. Az üzembe helyezéssel kapcsolatban keresse meg a viszonteladót vagy egy szakembert.
- Áramütés, tűz vagy sérülés keletkezésének megelőzése érdekében azonnal kapcsolja ki a berendezést és áramtalanítsa, ha bármilyen szokatlan jelenséget észlel (például égett szagot). Ilyenkor kérjen segítséget a márkaszerviztől vagy a forgalmazótól.

TUDNIVALÓK

- A klímaberendezést földelni kell. A rossz földelés áramütést eredményezhet. Ne földelje a berendezést gázcsövekhez, vízcsövekhez, villámhárítóhoz, és ne kösse telefonföldelésre.
- Az állag megóvása érdekében ne használja a berendezést precíziós műszerek, élelmiszerek, növények, állatok vagy művészeti alkotások hűtésére.
- Ne legyenek közvetlenül a légáramlat útjában gyermekek, növények vagy állatok.
- Ne tegyen olyan készülékeket a levegő útjába vagy a beltéri egység alá, amelyek nyílt tüzet okoznak. Az égés nem lesz tökéletes, vagy a hőtől deformálódik az egység.
- Ne akadályozza semmi a levegő be- vagy kimeneténél az áramlást. A csökkent légáramlás teljesítménycsökkenést vagy problémákat okozhat.
- Ne álljon vagy üljön a kültéri egységre. A sérülések elkerülése érdekében ne tegyen semmilyen tárgyat az egységre, és ne távolítsa el a ventilátorvédőt.
- Ne tegyen semmit olyat a beltéri vagy kültéri egység alá, amit nedvességtől óvni kell. Néha nedvesség csapódik le a levegőben, és csöpöghet.
- Hosszabb időközönként ellenőrizni kell az egység rögzítésének és szerelvényeinek épségét.
- Ne érintse meg a kültéri egység levegőbemenetét vagy alumínium bordáit. Ez sérülést okozhat.
- A berendezés felügyelet nélkül nem használhatják gyermekek vagy cselekvőképességükben korlátozott személyek.
- Kisebbermekekre is felügyelni kell, mert hajlamosak játszani a berendezéssel.

- Az oxigénhiány elkerülése érdekében gyakran szellőztesse a helyiséget, ha abban a klímaberendezés mellett nyílt égésű berendezést is használnak.
- Tisztítás előtt állítsa le a működést, és kapcsolja ki a főkapcsolót vagy húzza ki a tápkábelt.
- Ne csatlakoztassa a klímaberendezést a megadottól eltérő tápfeszültségre. Ez problémákat vagy tüzet okozhat.
- A körülményektől függően szükség lehet egy földzárlat-megszakító felszerelésére. A földzárlat-megszakító hiánya áramütést vagy tüzet okozhat.
- A kondenzvíztömítő úgy kell elhelyezni, hogy az elfolyás akadálytalan legyen. A tökéletlen kondenzvíz-elvezetés az épület átnedvesedését, a bútorok elázását stb. eredményezheti.
- Ne legyen semmilyen tárgy a kültéri egység közvetlen közelében, és nem szabad megengedni, hogy falevelek vagy egyéb szemét gyűljön fel az egység környezetében.
- A falevelek melegágyai a rovaroknak, amelyek azután bejuthatnak a berendezésbe. Ha bejutnak a berendezésbe, akkor ezek az élőlények működészavarokat okozhatnak, sőt füstölést vagy tüzet is, ha eljutnak az elektromos alkatrészekig.
- Nem szabad nedves kézzel a berendezéshez nyúlni.
- Ne törölje a készüléket túl nedves ronggyal, csak jól kicsavarttal.
- Ne tegyen folyadékot, például vizet tároló edényeket az egység tetejére. A víz bejuthat a készülékbe és gyengítheti az elektromos szigetelést, ami áramütést okozhat.

A berendezés elhelyezése

- Ha egy alább leírt környezetben szeretné a klímaberendezést üzembe helyezni, kérjen tanácsot a forgalmazótól.

- Olajos környezetben, illetve ahol a levegőt gőz vagy korom terheli.
- Sós környezetben, például tengerparton.
- Ahol kénes gáz van a környezetben, pl. hőforrások mellett.
- Ott, ahol hó torlaszolhatja el a kültéri egységet.

A kültéri egységből a kondenzvizet egy jó vízvezetésű helyre kell vezetni.

A szomszédok megkímélése a zajtól

- Az üzembe helyezés helyét a következők szerint kell megválasztani.

- Az alapzat legyen kellően szilárd az egység súlyának az elviseléséhez, és ne erősítse fel a működési zajt és vibrációt.
- A helyen a kültéri egységből távozó levegő és a működési zaj ne zavarja a szomszédokat.

Elektromos munkák

- A klímaberendezést az elektromos hálózatra önálló áramkörrel kell csatlakoztatni.

A rendszer áthelyezése

- A klímaberendezés áthelyezése speciális szakértelmet és gyakorlatot igényel. Kérjük, vegye fel a kapcsolatot a forgalmazóval, ha áthelyezés szükséges költözés vagy átalakítás miatt.

Alkatrészek

■ Beltéri egység

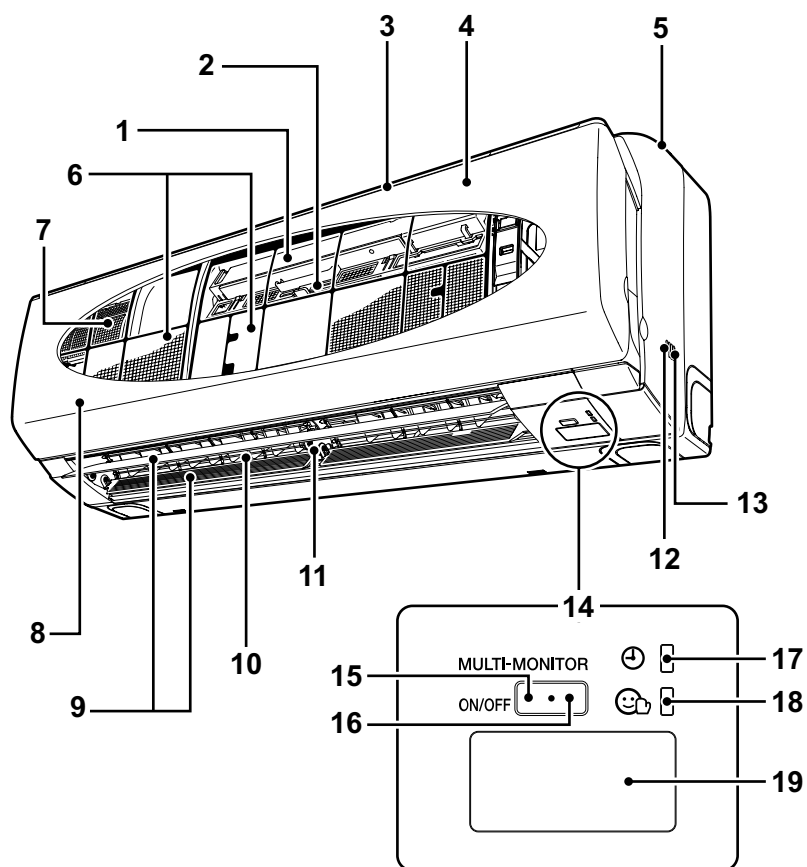

■ Kültéri egység

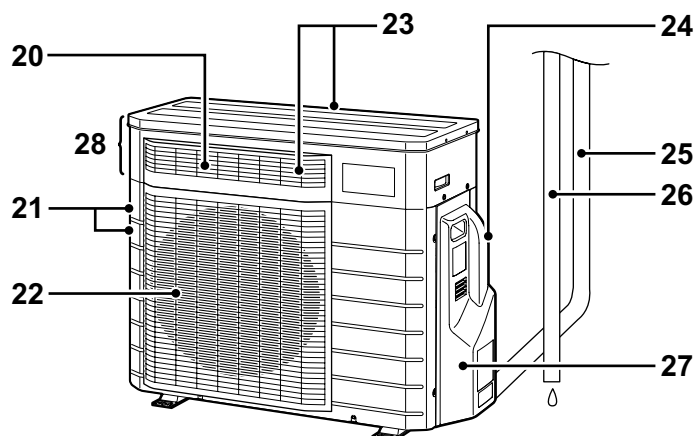

■ Beltéri egység

1. Streamer egység: (25. oldal~27)
2. A streamer szagtalanító szűrője (fekete)
3. Levegőbemenet
4. Elülső panel
5. Felső panel
6. Levegőszűrő (világoskék): (24. oldal)
7. Titán-apatit fotokatalitikus légtisztító szűrő (fekete): (25. oldal~27)
8. Levegőbemenet szűrő (sárga): (28. oldal)
9. Vízszintes lamella: (11. oldal)
10. Függőleges lamella:
 - A levegőkimeneten. (11. oldal)
11. Levegőkimenet
12. Szobapáratartalom-érzékelő:
 - Méri a beltéri egység környezetében a levegő páratartalmát.
13. Szobahőmérséklet-érzékelő:
 - Méri a beltéri egység környezetében a levegő hőmérsékletét.
14. Kijelző
15. Beltéri egység BE/KI kapcsoló:
 - Nyomja meg a gombot egyszer a működésbe hozáshoz.
Nyomja meg még egyszer a leállításhoz.

■ Kültéri egység

20. Párásító egység levegőkimenete: (elülső oldal)
21. Levegőbemenet: (hátsó és bal oldal)
22. Levegőkimenet
23. Párásító egység levegőbemenete: (elülső és hátsó)
24. Kültéri hőmérséklet-érzékelő:
 - Méri a kültéri egység környezetében a levegő hőmérsékletét. (hátsó oldal)

16. Többszínű visszajelző lámpa:

- A lámpa színe az üzemmódnak megfelelően változik.
 - FŰTÉS Piros
 - "URURU" PÁRÁSÍTÁS/PÁRÁS FŰTÉS Narancssárga
 - HŰTÉS Zöld
 - "SARARA" SZÁRÍTÓ/SZÁRAZ HŰTÉS Sárga
- A lámpa a választható funkciókat is jelzi a színével.
 - FLASH STREAMER LÉGTISZTÍTÁS/BEÁRAMLÓ FRISS LEVEGŐ SZELLŐZÉS Fehér
(Csak a klímaberendezés működésének első 2 másodpercében.)

17. IDŐZÍTÉS lámpa (narancssárga): (15. oldal)

18. NEDVESÍTÉS lámpa (zöld): (10. oldal)

19. Jellevő:

- Fogadja és küldi a távirányító és az egység között a jeleket.
- Vétel esetén a többszínű visszajelző lámpa villog, és hangjelzés is hallatszik.
 - Bekapcsolás két sípolás
 - Beállítások módosítva egy sípolás
 - Leállítás hosszú sípolás

25. Hűtőközegcsövek, párásító tömlő és egységösszekötő kábel

26. Kondenzvíztömlő:

- Elvezeti a beltéri egységből a felesleges vizet.

27. Földcsatlakozó:

- A fedél belsejében van.

28. Párásító egység

■ Távirányító

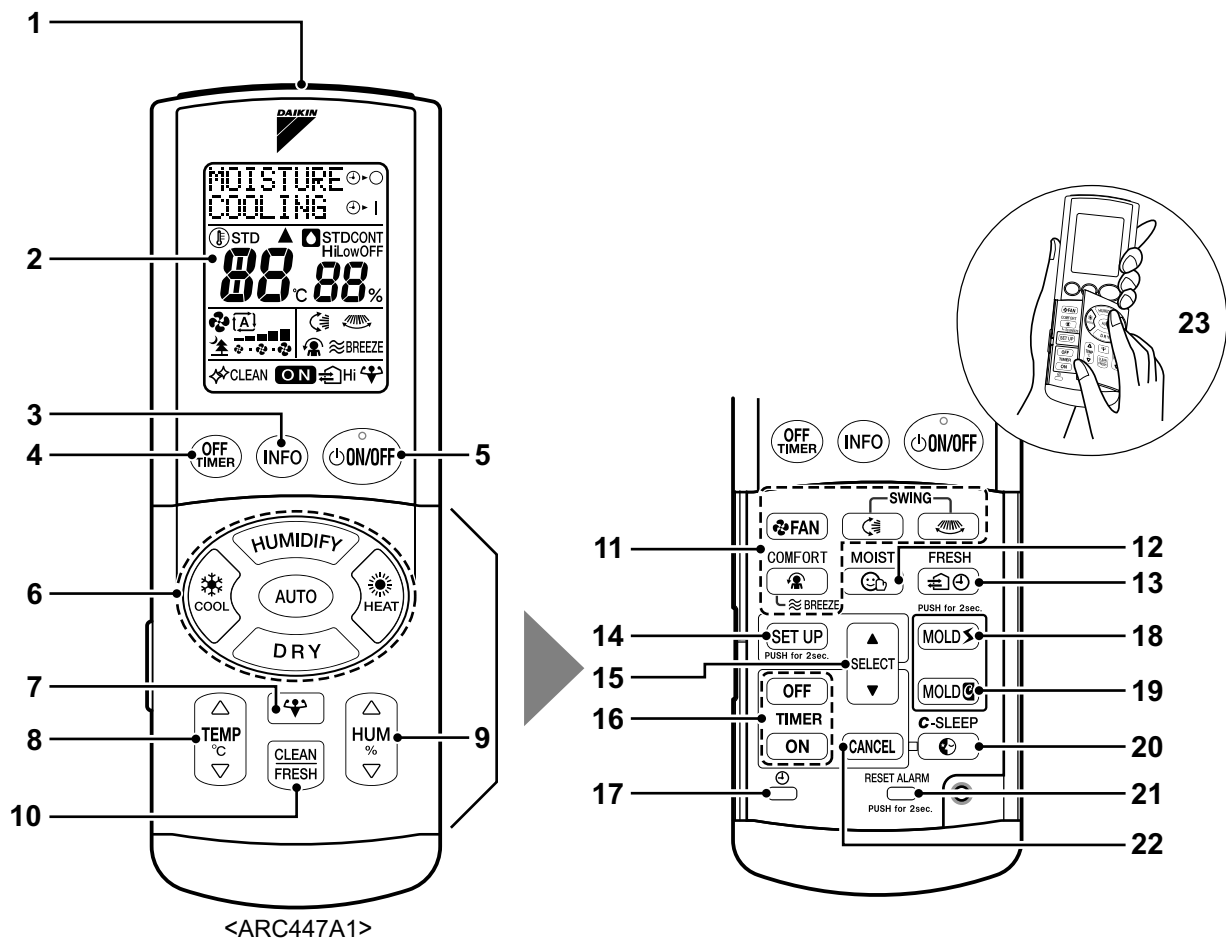

<ARC447A1>

1. **Jeladó/jelnevő**
2. **Kijelző:**
 - Megjeleníti az aktuális beállításokat. (Ezen az ábrán a szemléltetés kedvéért minden visszajelzés a bekapcsolt állapotot mutatja.)
 - * A kijelzőt védőfólia védi a karcolásoktól. Használat előtt vegye le.
3. **INFORMÁCIÓ gomb:**
 - Megjeleníti a beltéri hőmérsékletet és páratartalmat, valamint a kültéri hőmérsékletet. (21. oldal)
4. **VISSZASZÁMLÁLÓ KIKAPCSOLÁS-IDŐZÍTÉS gomb:**
 - Beállítja a leállítás időpontját. (15. oldal)
5. **BE/KI gomb:**
 - Leállítja a közvetlen üzemmódválasztó gombbal aktivált üzemmódot. Újbóli megnyomására ugyanaz az üzemmód újraindul.
6. **Közvetlen üzemmódválasztó gomb**
 - AUTO gomb (10. oldal)
 - "URURU" HUMIDIFY (párásítás) gomb (9. oldal)
 - HEAT (fűtés) gomb (9. oldal)
 - "SARARA" DRY (szárítás) gomb (8. oldal)
 - COOL (hűtés) gomb (8. oldal)
7. **ERŐS gomb:**
 - Fokozza a hűtés vagy a fűtés üzemmód teljesítményét. (20 perc elteltével leáll.) (18. oldal)
8. **HŐMÉRSÉKLET-beállító gomb:**
 - A hőmérséklet beállítását lehet vele módosítani.
9. **PÁRATARTALOM gombok:**
 - A páratartalom beállítását lehet vele módosítani.
10. **FLASH STREAMER LÉGTISZÍTÁS/BEÁRAMLÓ FRISS LEVEGŐS SZELLŐZTETÉS gomb:**
 - Tisztítja a helyiség levegőjét. (13. oldal)
11. **LEVEGŐFÚVÁS-IRÁNY/LEVEGŐFÚVÁS SEBESSÉGE/ KÉNYELMES LEVEGŐFÚVÁS/HÚSÍTÓ FUVALLAT gomb:**
 - A levegőfúvás irányát és mennyiségét állítja be. (11. oldal)
12. **NEDVESÍTÉS gomb:**
 - A páratartalom emelésével megelőzi a bőr kiszáradását. (10. oldal)
13. **HÁZON KÍVÜL SZELLŐZTETÉS gomb:**
 - A helyiséget szellőzteti távollét esetén.
14. **SET UP (beállítás) gomb:**
 - Tetszés szerint beállíthatja a berendezés működését és a távirányító kijelzését. (18. oldal)
15. **TIMER SELECT (időzítés kiválasztás) gomb**
16. **IDŐZÍTÉS beállító gomb:**
 - Az időzítés be- és kikapcsolás időpontját váltja. (15. oldal)
17. **ÓRA gomb:**
 - Beállíthatja vele a pontos időt. (7. oldal)
18. **PENÉSZIRTÁS gomb:**
 - A folyamatos kiszáritó üzemmóddal a helyiség levegőjét szárason és tisztán tartja. (20. oldal)
19. **PENÉSZMEGELŐZÉS gomb:**
 - Kiszáritja a berendezés belsejét, hogy ne penészedjen, és ne bűdösödjön be. (19. oldal)
20. **KÉNYELMES ALVÁS gomb:**
 - A szobahőmérséklet szabályozásával kényelmes alvást és kellemes ébredést biztosít. (17. oldal)
21. **RESET gomb:**
 - Lenullázza a "tisztítás esedékes" jelzést. (22. oldal)
22. **CANCEL (mégse) gomb**
23. **A fedél felnyitása**

Üzemeltetés előtti teendők

■ Az elemek behelyezése

1. Nyomja meg ujjal a  jelet, és csúsztatva vegye le a fedelet.
2. Helyezzen be két szárazelemet (AAA).
3. Tegye vissza a fedelet.
 - A kijelzőn villogni fog a jelzés. Állítsa be a pontos időt. (7. oldal)

A + és – pólusokat ne cserélje fel!

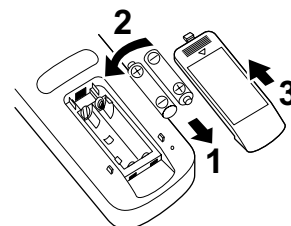

■ Használat

- A távirányító használatához irányítsa az adót a beltéri egységre. Ha valami (pl. függöny) elfogja a jeleket a távirányító és az egység között, a készülék nem fog működni.
- A legnagyobb hatótávolság körülbelül 7 m.
- Ne ejtse le a távirányítót. Vigyázzon, hogy ne érje nedvesség. (Ellenkező esetben az LCD megsérülhet.)

■ A távirányító-tartó rögzítése a falra

1. Válasszon egy helyet, ahol a jel eléri az egységet.
2. Rögzítse a távirányító-tartót a falra vagy egy oszlopra a mellékelt csavarokkal.
3. A távirányító hátulján lévő lyukak segítségével akassza a távirányítót a távirányító-tartó kampóira.

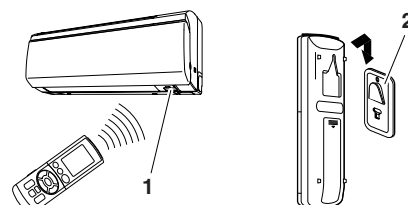

- 1 Vevő
- 2 Távirányító-tartó

■ Helyezze be a titán-apatit fotokatalitikus légtisztító szűrőt, a streamer szagtalanító szűrőjét és a levegőbemenet szűrőt (25. oldal~27)

■ Kapcsolja be a főkapcsolót

- A főkapcsoló bekapcsolásakor az előlő panel és a vízszintes lamella egyszer felnyílik, majd visszazáródik. (Ez a rendes működés.)

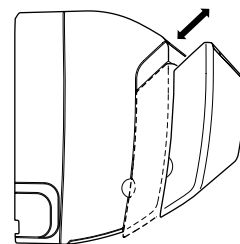

⚠ TUDNIVALÓK

- Működés közben (vagyis amikor a panel fel van nyitva, illetve éppen nyílik vagy zárul), nem szabad kézzel a panelhez érni.

FIGYELEM!

- Mielőtt az elemeket kidobja, ragassza le az érintkezőket szigetelőszalaggal. Ha más fémekkel vagy elemekkel érintkezne, akkor tüzet okozhatna vagy felrobbanhatna.

BIZTONSÁGI ELŐÍRÁS

■ Elemek

- A készülékhez mellékelve talál egy készletet elemet. Az elemek kevesebb, mint egy év alatt is lemerülhetnek, attól függően, hogy a klímaberendezést mennyi ideje gyártották.
- Javasolt az elemeket évente új alkáli telepekre cserélni, vagy ha a távirányító kijelzője halványulni kezd, vagy akkor, ha a vétel bizonytalanná válik.
- Az elemek cseréjekor csak azonos típusúakat használjon, és a két elemet egyszerre cserélje ki.
- A lejárat dátumot megközelítő elemeket hamarosan kell cserélni.
- Ha hosszú ideig nem fogja használni a klímaberendezést, távolítsa el az elemeket, ezzel megelőzhető a meghibásodás, illetve az elektrolit kifolyása vagy az elemek felrobbanása miatti sérülés.

■ A távirányítóról

- A kommunikációt megzavarhatja, ha egy elektronikus gyújtóval működő neonlámpa (pl. egy energiatakarékos izzó) van a szobában. Ha ilyesmi előfordul, kérjen tanácsot a boltban.
- Ha a távirányító jelei véletlenül egy másik készüléket hoznak működésbe, helyezze át a másik készüléket, vagy kérjen tanácsot a boltban.
- Megnehezíti az átvitelt, ha a jeladót/jelnevőt közvetlen napfény éri.

Az óra beállítása

* Működő berendezésnél nem lehet az időt beállítani.

1. Nyomja meg a(z) " " gombot.

Ne tartsa lenyomva a gombot!



0:00 jelenik meg

villog

2. A pontos idő beállításához nyomja meg a "SELECT" gombot.



Ha a gombot lenyomva tartja, az idő gyorsabban változik.

3. Nyomja meg a(z) " " gombot.



villog

jelenik meg

- A beállítás kész.

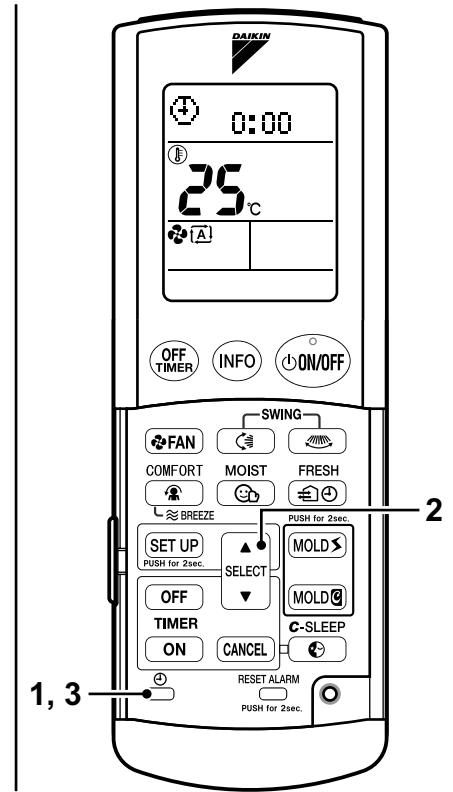

FIGYELEM!

Ha a(z) 1. lépés alatt másféle üzenet jelenik meg a kijelzőn, nem csak az idő, akkor 60 másodpercen át ne nyomja meg a gombot. A kijelző ezután visszatér normál üzemmódba.

Energiatakarékosági tanácsok

- Ne hűtse (vagy fűtse) túl a szobát.
Ha a hőmérsékletet mértékletesen állítja be, azzal energiát takaríthat meg.
- Takarja el az ablakokat redőnyvel vagy függönnyel.
A napfény és a kültéri levegő kirekesztése növeli a hűtő- vagy fűtőhatást.
- Az eltömődött levegőszűrők lerontják a teljesítményt és energiát pocsékolnak. Rendszeres időközönként tisztítsa meg a szűrőt.

Megjegyzés

- A klímaberendezés mindig fogyaszt valamennyi áramot, még akkor is, ha nem működik
- Ha hosszú ideig nem fogja használni a klímaberendezést (például tavasszal vagy ősszel), kapcsolja ki a főkapcsolót.
- Ha a kültéri hőmérséklet -15°C alá esik, a rendszer beindítása előtt legalább 1 órával be kell kapcsolni a főkapcsolót. (Azért, hogy a kompresszor bemelegedhessen.)

Üzemi feltételek

- Az alább megadott tartományokon kívüli üzemelés esetén egy biztonsági berendezés letilthatja a rendszer működését. Emellett páralecsapódás és csepegés léphet fel a beltéri egységnél. (SZÁRÍTÁS/HŰTÉS üzemmód)

Ajánlott hőmérséklet-beállítás

Hűtéshez: $26^{\circ}\text{C} - 28^{\circ}\text{C}$

Fűtéshez: $20^{\circ}\text{C} - 22^{\circ}\text{C}$

HŰTÉS	Kültéri hőmérséklet: 21 és 43°C között Beltéri hőmérséklet: 18 és 32°C között Beltéri páratartalom: max. 80%	FŰTÉS	Kültéri hőmérséklet: -20 és 24°C között Beltéri hőmérséklet: 10 és 30°C között Beltéri páratartalom: max. 70%
SZÁRÍTÁS	Kültéri hőmérséklet: 10 és 42°C között Beltéri hőmérséklet: 18 és 30°C között Beltéri páratartalom: max. 80%	PÁRÁSÍTÁS	Kültéri hőmérséklet: -10 és 24°C között Beltéri hőmérséklet: 12 és 30°C között Beltéri páratartalom: max. 70%

Elérhető páratartalom

- A párasítás hatásfoka csökken, ha a kültéri hőmérséklet és páratartalom alacsony. (Lásd a jobb oldali ábrát.)

Feltételek

Modell: FTXR50EV1B

Beltéri hőmérséklet-beállítás: 20°C

Levegőfűvás sebessége: max.

Helyiség térfogata: 120 m^3

Légcsere sebessége: 0,5/óra

Párasító tömlő hossza: 7,5 m

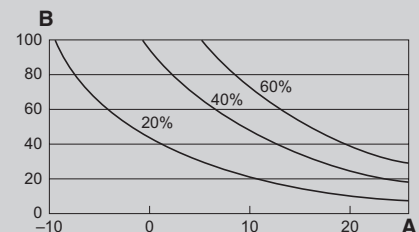

A Kültéri hőmérséklet ($^{\circ}\text{C}$)

B Kültéri páratartalom (%)

HŰTÉS • "SARARA" SZÁRÍTÁS üzemmód

■ HŰTÉS üzemmód

- A hőmérséklet csökkentése

1. Nyomja meg a(z) "❄️" gombot.   Zöld

- A hőmérséklet és a páratartalom csökkentése

2. Nyomja meg a(z) "HUM %" gombot.   Sárga

* Ha SZÁRAZ HŰTÉS üzemmódban feltétlenül tovább akarja csökkenteni a hőmérsékletet, ajánlatos HŰTÉS üzemmódra váltani.

■ "SARARA" SZÁRÍTÁS üzemmód

- A páratartalom csökkentése

3. Nyomja meg a(z) "DRY" gombot.

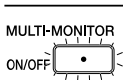
  Sárga

■ A levegőfúvás irányának és sebességének módosítása (11. oldal)



- SZÁRAZ HŰTÉS vagy "SARARA" SZÁRÍTÁS üzemmódban a levegőfúvás sebessége "AUTO". A levegőfúvás sebességét nem lehet módosítani.

■ Egy üzemmód leállítása

4. Nyomja meg a(z) "ON/OFF" gombot.

A berendezés többszínű visszajelző lámpája kialszik.

■ A hőmérséklet vagy a páratartalom beállításának módosítása

	HŰTÉS	SZÁRAZ HŰTÉS	SZÁRÍTÁS
	18°C~32°C		-3°C~STD
	OFF ⇌ HIGH ⇌ STD ⇌ LOW ⇌ CONT		HIGH ⇌ STD ⇌ LOW ⇌ CONT
	Zöld	Sárga	

MEGJEGYZÉS

■ Megjegyzés a BE/KI gombbal kapcsolatban

- A(z) "ON/OFF" gomb megnyomására az utolsó érvényes üzemmódban indul el a rendszer.

■ Megjegyzés a HŰTÉS üzemmóddal kapcsolatban

- Ez a klímaberendezés úgy hűt, hogy a helyiségben lévő meleg levegőt a kültérbe fújja, ezért ha a külső hőmérséklet magas, akkor a teljesítmény lecsökken.

■ Megjegyzés a SZÁRAZ HŰTÉS üzemmóddal kapcsolatban

- Ha HŰTÉS üzemmódban megnyomja a PÁRATARTALOM lefelé gombot, akkor a berendezés SZÁRAZ HŰTÉS üzemmódra vált.
- Ilyenkor több nedvességet távolít el a levegőből, mint a normál HŰTÉS üzemmódban. A páratartalom csökkentéséhez ajánlatos azonban a hőmérsékletet kissé a szobahőmérséklet alá állítani, mert ez az üzemmód nem fűti járulékosan a levegőt.

■ Megjegyzés a "SARARA" SZÁRÍTÁS üzemmóddal kapcsolatban

- Úgy távolítja el a nedvességet, hogy kevésbé csökken a szobahőmérséklet, mert járulékosan fűti a levegőt.
- Ha HŰTÉS üzemmódról "SARARA" HŰTÉS üzemmódra vált, akkor átmenetileg a páratartalom emelkedhet.

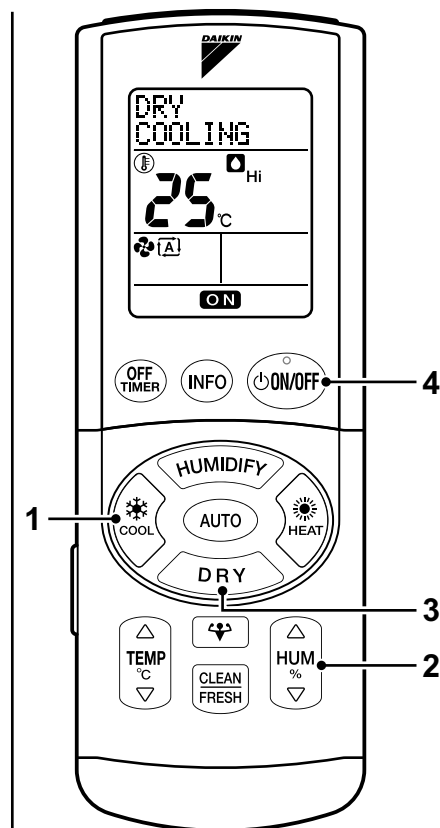

FŰTÉS • "URURU" PÁRÁSÍTÁS üzemmód

■ FŰTÉS üzemmód

- A hőmérséklet növelése

1. Nyomja meg a(z) "HEAT" gombot.    Piros

- A hőmérséklet és a páratartalom növelése

2. Nyomja meg a(z) "HUM" gombot.    Narancssárga

■ "URURU" PÁRÁSÍTÁS üzemmód

- A páratartalom növelése

3. Nyomja meg a(z) "HUMIDIFY" gombot.

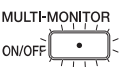
  Narancssárga



■ A levegőfúvás irányának és sebességének módosítása (11. oldal)

■ Egy üzemmód leállítása

4. Nyomja meg a(z) "ON/OFF" gombot.

A berendezés többszínű visszajelző lámpája kialszik.

■ A hőmérséklet vagy a páratartalom beállításának módosítása

	FŰTÉS	PÁRÁS FŰTÉS	PÁRÁSÍTÁS
	10°C~30°C	—	—
	OFF ⇄ HIGH ⇄ STD ⇄ LOW ⇄ CONT	—	HIGH ⇄ STD ⇄ LOW ⇄ CONT
	Piros	Narancssárga	

MEGJEGYZÉS

■ Megjegyzés a FŰTÉS üzemmóddal kapcsolatban

- Mivel a klímaberendezés oly módon fűti a helyiséget, hogy a kültéri levegő melegét a belső térbe pumpálja, a FŰTÉSI teljesítmény kisebb, ha a kültéri hőmérséklet alacsony. Ha a FŰTŐHATÁS elégtelen, ajánlott a légkondicionáló berendezés használata mellett egy másik FŰTÉSI mód alkalmazása is.
- A hőszivattyú rendszer a szobát meleg levegő áramoltatásával fűti. Némi időbe telik, hogy a szoba melegedni kezdjen a FŰTÉS bekapcsolása után.
- FŰTÉS üzemmód közben a kültéri egységen jég keletkezhet, ami a fűtőteljesítményt csökkenti. Ilyenkor a rendszer jégtelenítő működésre kapcsol, hogy a jeget eltávolítsa.
- Jégmentesítés alatt a beltéri egységben szünetel a meleg levegő fúvása.

■ Megjegyzés a PÁRÁS FŰTÉS és az "URURU" PÁRÁSÍTÁS üzemmóddal kapcsolatban

- A rendszer párasító hatásfoka csökken, ha a kültéri hőmérséklet és páratartalom alacsony, vagy ha a ventilátorsebesség alacsonyra van állítva.
- A működési zaj nagyobb, mint normál FŰTÉS esetén.
- Előfordulhat, hogy beszűrődik a kültéri egység zaja vagy szaga, mert a fűtőelem a kültéri levegőt melegíti fel, és a távozó levegő nedvessége kerül vissza a helyiségbe légnedvesítés céljából.
- A kültéri egység teteje működés közben felmelegedhet, de ez nem rendellenesség.
- A kültéri hőmérséklettől és páratartalomtól függően a működési zaj változó lehet. (Vízellátást nem kell biztosítani, mert a kültéri levegőből kerül a nedvesség a helyiségbe.)

■ Megjegyzés az "URURU" PÁRÁSÍTÁS üzemmóddal kapcsolatban

- Csak a légnedvességet szabályozza a kívánt szintre.
- Ha a szobahőmérséklet lecsökken, előfordulhat, hogy a rendszer gyenge fűtésre kapcsol a párasítás folytatása érdekében.

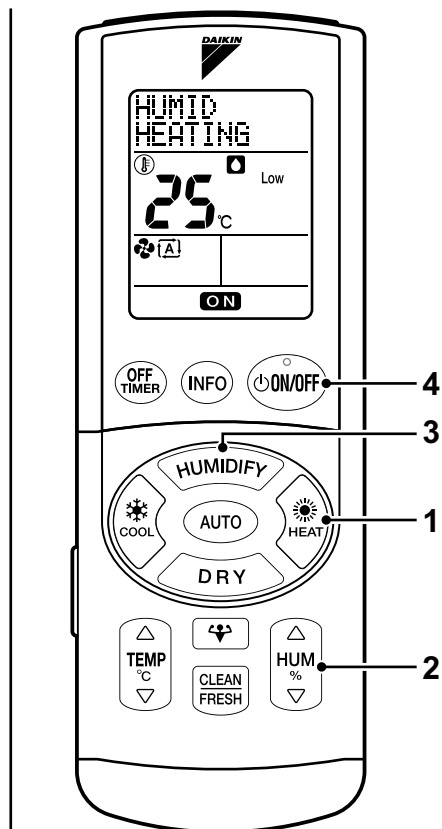

AUTOMATIKUS üzemmód

Az AUTO gomb megnyomására a rendszer automatikus üzemmódra vált, és a szoba feltételeinek megfelelően üzemel.

1. Nyomja meg a(z) " " gombot.

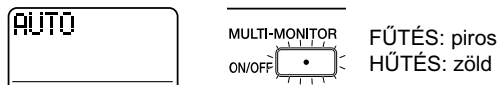

- A többszínű visszajelző lámpa színe az aktuális üzemmódnak megfelelően változik.
- Az AUTO gomb megnyomásakor a berendezés a megfelelő színnel kijelzi a klímaberendezés által választott üzemmódot.

■ A levegőfúvás irányának és sebességének módosítása (11. oldal)

■ Egy üzemmód leállítása

2. Nyomja meg a(z) " " gombot.

A berendezés többszínű visszajelző lámpája kialszik.

■ A hőmérséklet-beállítás módosítása

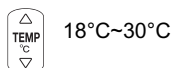

MEGJEGYZÉS

■ Megjegyzés az AUTOMATIKUS üzemmóddal kapcsolatban

- AUTOMATIKUS üzemmódban a rendszer választja ki a megfelelő üzemmódot (hűtés vagy fűtés), a helyiségnek a működés kezdetekor mért hőmérséklete alapján.
- A rendszer bizonyos időközönként automatikusan megismétli a beállítás kiválasztását, hogy a szoba hőmérsékletét a felhasználó által beállított szinten tarthassa.
- Ha nem tetszik az AUTOMATIKUS üzemmódu működés, lehetőség van az üzemmód és a beállítások kézi megadására is.

NEDVESÍTÉS üzemmód

Ez az üzemmód megelőzi a bőr kiszáradását.

1. Nyomja meg a " " gombot működés közben.

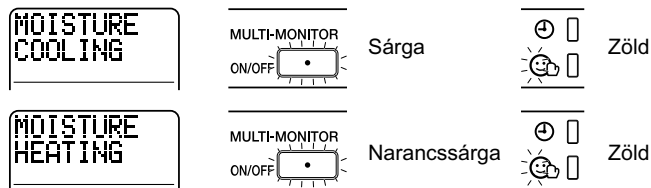

- A levegőfúvás sebessége és iránya AUTO ventilátorsebességre, illetve KÉNYELMES LEVEGŐFÚVÁS üzemmódra módosul.
- NEDVESÍTÉS üzemmódban a HŰSÍTŐ FUVALLAT üzemmód nem választható.

■ A hőmérséklet-beállítás módosítása

- Ugyanúgy lehet módosítani, mint HŰTÉS és FŰTÉS esetén. (8. oldal és 9. oldal)
- A páratartalmat és a levegőfúvás sebességét nem lehet módosítani.

■ A levegőfúvás irányának módosítása (11. oldal)

- Az ajánlott levegőfúvási irány a KÉNYELMES LEVEGŐFÚVÁS üzemmód, de ez módosítható.

■ A NEDVESÍTÉS üzemmód kikapcsolása

2. Nyomja meg újra a(z) " " gombot.

- Az üzemmód visszaáll az előzőre. A berendezés többszínű visszajelző lámpája visszaáll az előző színre.
- A berendezés NEDVESÍTÉS visszajelző lámpája kialszik.

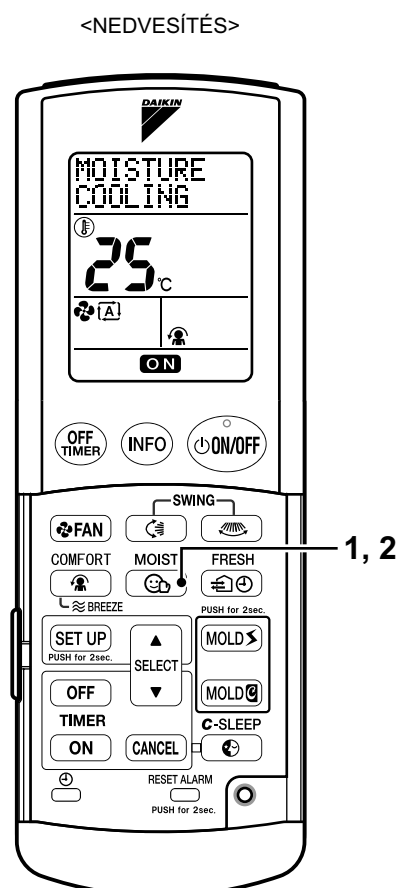
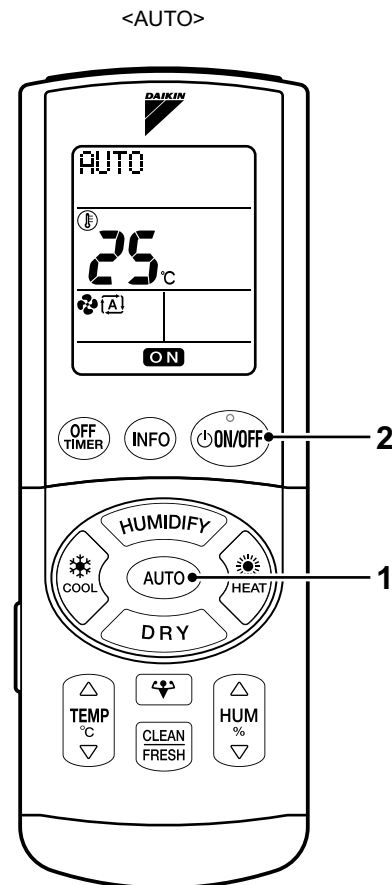

MEGJEGYZÉS

■ Megjegyzés a NEDVESÍTÉS üzemmóddal kapcsolatban

- A relatív páratartalom nagyobb, mint normál üzemmódban.
- A következő üzemmódokkal használható: HŰTÉS, SZÁRAZ HŰTÉS, FŰTÉS és PÁRÁS FŰTÉS.
- A működési zaj valamivel nagyobb.

A LEVEGŐFÚVÁS IRÁNYÁNAK BEÁLLÍTÁSA • KÉNYELMES LEVEGŐFÚVÁS ÜZEMMÓD • HŰSÍTŐ FUVALLAT • LEVEGŐFÚVÁS SEBESSÉGE

A levegőfúvás irányának és sebességének beállításával kényelmesebbé tehető a levegőfúvás.

■ A függőleges és vízszintes levegőfúvási irány módosítása

1. Nyomja meg a " " vagy a " " gombot működés közben.

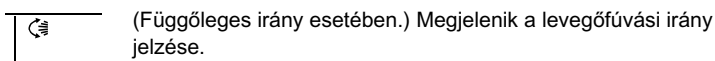

(Függőleges irány esetében.) Megjelenik a levegőfúvási irány jelzése.

A vízszintes és a függőleges lamellák automatikusan mozgásba jönnek függőlegesen, illetve vízszintesen.

■ Ha rögzíteni akarja a levegőfúvás irányát

2. Nyomja meg újra a(z) " " vagy a(z) " " gombot.

■ A 3-D LEVEGŐFÚVÁS funkció használata

3. Nyomja meg a(z) " ", majd a(z) " " gombot működés közben.

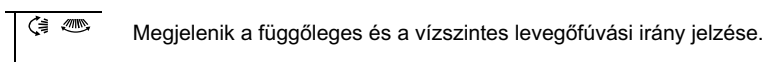

Megjelenik a függőleges és a vízszintes levegőfúvási irány jelzése.

A vízszintes és a függőleges lamellák váltakozva mozgásba jönnek.

■ A 3-D LEVEGŐFÚVÁS funkció kikapcsolása

4. Nyomja meg újra a(z) " " vagy a(z) " " gombot.

■ A KÉNYELMES LEVEGŐFÚVÁS és a HŰSÍTŐ FUVALLAT üzemmód.

5. A(z) " " gomb minden megnyomására változik a kijelzés.



■ KÉNYELMES LEVEGŐFÚVÁS üzemmód

- A rendszer úgy állítja be a levegőfúvás irányát és sebességét, hogy a levegő ne érje közvetlenül a szobában tartózkodókat.
- <HŰTÉS/SZÁRÍTÁS> A terelőlap felfelé fordul.
- <FŰTÉS/PÁRÁSÍTÁS> A terelőlap lefelé fordul.
- A levegőfúvás sebessége "AUTO" értékre vált.

■ HŰSÍTŐ FUVALLAT üzemmód

- A HŰSÍTŐ FUVALLAT üzemmód HŰTÉS, "SARARA" SZÁRÍTÁS és FLASH STREAMER LÉGTISZTÍTÁS üzemmód esetében választható.

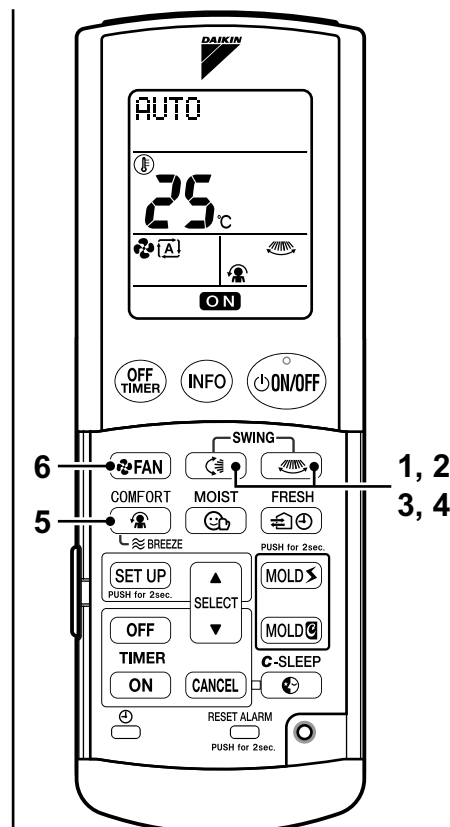

Üzemmód	A levegőfúvás sebességének beállítása		
"SARARA" SZÁRÍTÁS		●	●
SZÁRAZ HŰTÉS		●	●
NEDVESÍTÉS		●	
AUTO/HŰTÉS		●	
FŰTÉS		●	
PÁRÁS FŰTÉS		●	
"URURU" PÁRÁSÍTÁS			
FLASH STREAMER LÉGTISZTÍTÁS/BEÁRAMLÓ FRISS LEVEGŐS SZELLŐZTETÉS			●

: KÉNYELMES LEVEGŐFÚVÁS üzemmód lehetséges.

: HŰSÍTŐ FUVALLAT üzemmód lehetséges.

A levegőfúvás öt sebességfokozatra ("1" - "5"), valamint a "A" és a "A" beállításra programozható.

■ A levegőfúvás sebességének módosítása

6. Nyomja meg a "FAN" gombot működés közben. (Lásd a táblázatot a(z) 11. oldal)

- Előfordulhat, hogy "▲" vagy egyéb gyenge levegőfúvási sebességgel történő HŰTÉS vagy FŰTÉS nem változtat kívánt mértékben a hőmérsékleten.
- A beltéri egység csendes üzemmódja
Ha a levegőfúvás beállítása "▲", a beltéri egység zaja kisebb lesz.

MEGJEGYZÉS

- Ha HŰTÉS, "SARARA" SZÁRÍTÁS, vagy SZÁRAZ HŰTÉS üzemmódban úgy állítják le a vízszintes lamellákat, hogy azok lefelé mutatnak, akkor a körülbelül egy óra múlva a lamellák automatikusan mozgásba jönnek. (Azért, hogy ne csapódjon le rájuk pára.)

■ FIGYELEM!

- A levegőfúvási irányt a távirányítóval kell állítani. A berendezés meghibásodhat, ha valaki kézzel próbál állítani a lamellákon.

■ Megjegyzés a KÉNYELMES LEVEGŐFÚVÁS üzemmóddal kapcsolatban

- A levegőfúvási irányokat az alábbi ábra mutatja.

■ Megjegyzés a HŰSÍTŐ FUVALLAT üzemmóddal kapcsolatban

- A vízszintes lamellák függőleges mozgása "1/ f fuvallat" ritmussal a természetes szélfuvallathoz hasonló, kellemes érzetet kelt. Hűsítő fuvallattal a szobahőmérséklet alacsonyabbnak tűnik.

■ Megjegyzés a függőleges levegőfúvási irány beállításával kapcsolatban

- A vízszintes lamella mozgástartománya az üzemmódtól függően változik.

■ Megjegyzés a 3-D LEVEGŐFÚVÁS funkcióval kapcsolatban

- A 3-D LEVEGŐFÚVÁS funkció a padló felett felgyülemelő hideg levegőt vagy a mennyezet alatt megszoruló meleg levegőt átkeringeti a helyiségben, megelőzve, hogy egyes helyeken felgyűljön a meleg vagy hideg levegő.

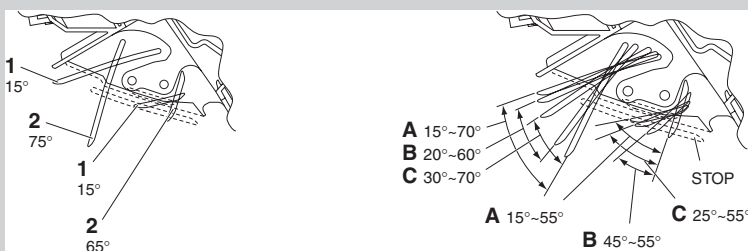

1 Kényelmes levegőfúvás/hűtés

2 Kényelmes levegőfúvás/fűtés

A Flash streamer légtisztítás - Beáramló friss levegős szellőztetés - Egyedi működés

B "Sarara" szárítás - hűtés

C Fűtés - "Ururu" párasítás

FLASH STREAMER LÉGTISZTÍTÁS • BEÁRAMLÓ FRISS LEVEGŐS SZELLŐZTETÉS üzemmód

The titán-apatit fotokatalitikus légtisztító szűrő és a levegőbemenet szűrő elnyelő képessége, valamint a streamer elektronzáporának semlegesítő hatása csökkenti a kellemetlen szagokat és vírusokat, tisztítva a helyiség levegőjét.

1. Nyomja meg a(z) "CLEAN FRESH" gombot.

(Használható fűtés vagy hűtés mellett, vagy akár önmagában.)

- A gomb minden megnyomására változik. (Használja VENTILÁTOR üzemmód helyett.)

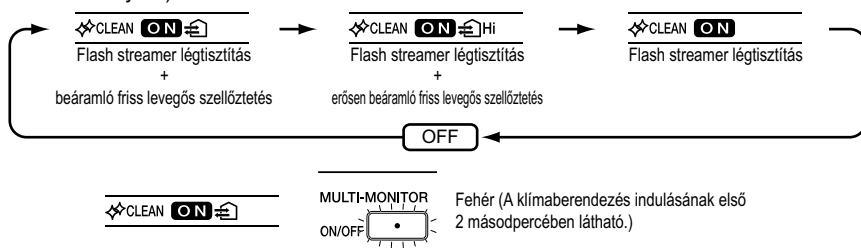

■ A levegőfúvás irányának és sebességének módosítása (11. oldal)

FIGYELEM!

- A hőmérséklet és a páratartalom nem módosítható önálló FLASH STREAMER LÉGTISZTÍTÁS vagy BEÁRAMLÓ FRISS LEVEGŐS SZELLŐZTETÉS üzemmódban.

MEGJEGYZÉS

- **Megjegyzés a FLASH STREAMER LÉGTISZTÍTÁS üzemmóddal kapcsolatban**
 - A streamer elektronsugara és a titán-apatit fotokatalitikus légtisztító szűrő tisztítja a helyiség levegőjét.
 - **Megjegyzés a BEÁRAMLÓ FRISS LEVEGŐS SZELLŐZTETÉS üzemmóddal kapcsolatban**
 - A friss levegő a kültéri egységen keresztül jut a helyiségbe.
 - Előfordulhat, hogy beszűrődik a kültéri egység zaja vagy szaga, hiszen onnan jön a levegő a helyiségbe. A működési zaj valamivel nagyobb.
 - A kültéri hőmérséklettől és páratartalomtól függően a működési zaj változó lehet.
 - **Hogyan hat a streamer elektronzápora?**
 - Nagy sebességű elektronokat állít elő, melyek nagy oxidáló hatása semlegesíti a szagokat és a káros gázokat.
(A technológia biztonságos, mert a nagy sebességű elektronsugár a berendezés belsejében keletkezik, és ott is oltódik ki.)
- *A streamer süstető hangot adhat, de ez nem rendellenesség.

<FLASH STREAMER LÉGTISZTÍTÁS /
BEÁRAMLÓ FRISS LEVEGŐS SZELLŐZTETÉS>

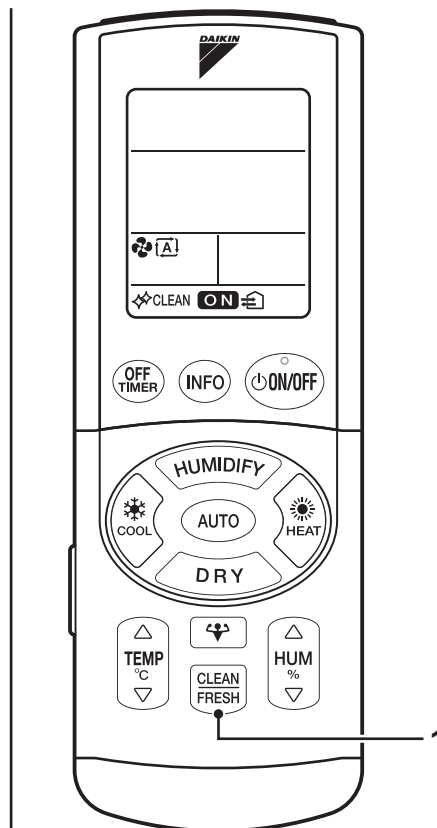

HÁZON KÍVÜL SZELLŐZTETÉS

A helyiséget szellőzteti távollét esetén, hogy kellemes maradjon a levegője.

1. Nyomja meg a(z) " " gombot.

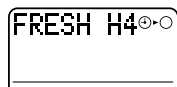

- 4 óra elteltével magától leáll.
- Az alapértelmezett beállítás 4 óra.

■ A működés időtartamának módosítása

2. Nyomja meg a(z) " " gombot.

- 1 és 9 óra között állítható, 1 órás lépésközzel.
- Ha a HÁZON KÍVÜL SZELLŐZTETÉS és a BEKAPCSOLÁS-IDŐZÍTÉS funkciót is használni akarja, előbb a BEKAPCSOLÁS-IDŐZÍTÉS funkciót állítsa be. (15. oldal)

■ A levegőfúvás irányának módosítása (11. oldal)

- A hőmérsékletet, a páratartalmat és a levegőfúvás sebességét nem lehet módosítani.

■ A HÁZON KÍVÜL SZELLŐZTETÉS funkció kikapcsolása

3. Nyomja meg a(z) " " gombot.

MEGJEGYZÉS

■ Megjegyzés a HÁZON KÍVÜL SZELLŐZTETÉS funkcióval kapcsolatban

- A BEÁRAMLÓ FRISS LEVEGŐS SZELLŐZTETÉS üzemmód és a VISSZASZÁMLÁLÓ KIKAPCSOLÁS-IDŐZÍTÉS üzemmód egyetlen gombbal egyszerre beállítható.

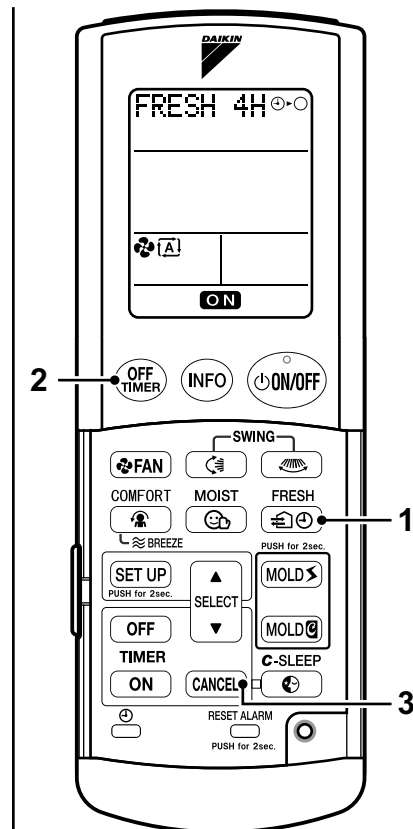

IDŐZÍTÉS üzemmód

Az időszabályzó funkcióval automatikusan be- vagy kikapcsolható a légkondicionáló éjszaka vagy reggel. Az időzítés csak egyszer fut le. Az időkapcsolót minden esetben újra be kell állítani.

■ VISSZASZÁMLÁLÓ KIKAPCSOLÁS-IDŐZÍTÉS funkció

Állítsa be a leállítás időpontját.

1. Nyomja meg a(z) "OFF TIMER" gombot.

- A gomb minden megnyomására 0,5 órás lépésközzel ugrik a beállított idő. Az időt 0,5 és 9,5 óra közötti értékre lehet állítani.

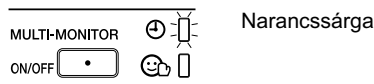

■ BE-/KIKAPCSOLÁS-IDŐZÍTÉS funkció

Állítsa be a BEKAPCSOLÁS- vagy KIKAPCSOLÁS-IDŐZÍTÉS időpontját.

- Ellenőrizze, hogy az óra jól van-e beállítva. Ha nincs, állítsa be a pontos időt. (7. oldal)
- Ha a BEKAPCSOLÁS- vagy KIKAPCSOLÁS-IDŐZÍTÉS aktív, a pontos idő nem jelenik meg a kijelzőn.

2. Nyomja meg a(z) "OFF" gombot: KIKAPCSOLÁS-IDŐZÍTÉS – majd a(z) "ON" gombot: BEKAPCSOLÁS-IDŐZÍTÉS.



3. A fennmaradó idő beállításához nyomja meg a(z) "SELECT" gombot.

- A gomb lenyomására, az idő 10 perces közzel változik. Ha a gombot lenyomva tartja, az idő gyorsabban változik.

4. Nyomja meg a(z) "OFF" gombot: KIKAPCSOLÁS-IDŐZÍTÉS – majd a(z) "ON" gombot: BEKAPCSOLÁS-IDŐZÍTÉS.

A kijelzőn látható a beállított időpont.

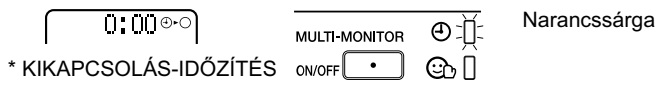

* KIKAPCSOLÁS-IDŐZÍTÉS

■ Az IDŐZÍTÉS kikapcsolása

5. Nyomja meg a(z) "CANCEL" gombot.

- Az IDŐZÍTÉS lámpa kialszik és az IDŐZÍTÉS törlődik.

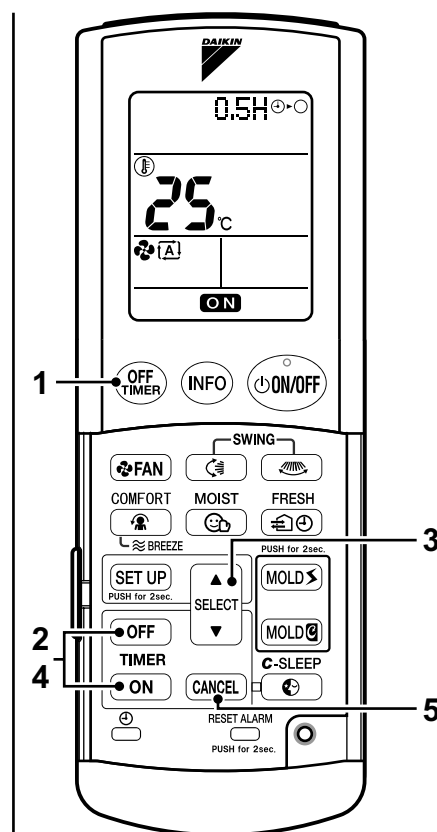

MEGJEGYZÉS

■ Az alábbi esetekben az időszabályzót újra be kell állítani.

- Ha az elektromos áramot lekapcsolták
- Áramkimaradás után
- Ha a távirányítóban elemet cseréltek

■ Megjegyzés az IDŐZÍTÉS üzemmóddal kapcsolatban

- VISSZASZÁMLÁLÓ KIKAPCSOLÁS-IDŐZÍTÉS és KIKAPCSOLÁS-IDŐZÍTÉS üzemmódban a rendszer automatikusan módosítja a célhőmérsékletet 1 órával később, hogy megelőzze a helyiség túlságos kihűlését vagy felmelegedését. (0,5°C-ot emel HŰTÉS és SZÁRAZ HŰTÉS esetén, és 2°C-ot csökkent FŰTÉS vagy PÁRÁS FŰTÉS esetén.)
- A BEKAPCSOLÁS-IDŐZÍTÉS használata esetén a berendezés akár 1 órával a beállított időpont előtt is elindulhat, hogy addigra elérje a távirányítóval beállított célhőmérsékletet.
- VISSZASZÁMLÁLÓ KIKAPCSOLÁS-IDŐZÍTÉS vagy KIKAPCSOLÁS-IDŐZÍTÉS használata esetén a tényleges működési időtartam a felhasználó által megadott időpontoktól függ.
- Ha megadják a BEKAPCSOLÁSI vagy KIKAPCSOLÁS-IDŐZÍTÉST, a beállítást a készülék a memóriájában eltárolja.
A VISSZASZÁMLÁLÓ KIKAPCSOLÁS-IDŐZÍTÉS funkciónak viszont nincs memóriája.
(A távirányító elemeinek cseréjekor a memória törlődik.)
- A KÉNYELMES ALVÁS üzemmóddal nem működik.

■ A BE- és KIKAPCSOLÁS-IDŐZÍTÉS kombinálása.

- A jobb oldali példa mutatja, hogy kell a VISSZASZÁMLÁLÓ KIKAPCSOLÁS-IDŐZÍTÉS és a BEKAPCSOLÁS-IDŐZÍTÉS, illetve a KIKAPCSOLÁS-IDŐZÍTÉS és a BEKAPCSOLÁS-IDŐZÍTÉS funkciót együttes használat esetén beállítani.

■ A kombinált beállítás törlése

- Ha csak a BEKAPCSOLÁS-IDŐZÍTÉS beállítását akarja törölni, nyomja meg a(z) "ON", majd a(z) "CANCEL" gombot.
- Ha csak a KIKAPCSOLÁS-IDŐZÍTÉS beállítását akarja törölni, nyomja meg a(z) "OFF", majd a(z) "CANCEL" gombot.
- Ha csak a VISSZASZÁMLÁLÓ KIKAPCSOLÁS-IDŐZÍTÉS beállítását akarja törölni, nyomja meg többször a(z) "OFF-TIMER" gombot, hogy elérje a 9,5 órát, majd nyomja meg még egyszer.

Példa:

Pontos idő: 11:00 du. (a klímaberendezés működik).
Azt szeretné, hogy a berendezés még 1 órán át működjön, azután csak reggel 7:00 órakor kapcsoljon be újra.

A VISSZASZÁMLÁLÓ KIKAPCSOLÁS-IDŐZÍTÉS

⊕-○ beállítása legyen 1 óras várakozás.

A BEKAPCSOLÁS-IDŐZÍTÉS ⊕-| beállítása legyen de. 7:00.

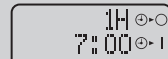

A KIKAPCSOLÁS-IDŐZÍTÉS ⊕-○ beállítása legyen de. 0:00.

A BEKAPCSOLÁS-IDŐZÍTÉS ⊕-| beállítása legyen de. 7:00.



KÉNYELMES ALVÁS üzemmód

<KÉNYELMES ALVÁS>

A szobahőmérséklet szabályozásával kényelmes alvást és kellemes ébredést biztosít.

- Ellenőrizze, hogy az óra jól van-e beállítva. Ha nincs, állítsa be a pontos időt. (7. oldal)
- Ha a KÉNYELMES ALVÁS üzemmód aktív, a pontos idő nem jelenik meg a kijelzőn.

1. Nyomja meg a " " gombot működés közben.

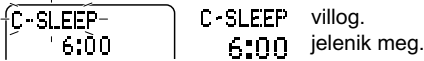

2. Az ébredési időpont beállításához nyomja meg a(z) "SELECT" gombot.

- A gomb lenyomására, az idő 10 perces közzel változik. Ha a gombot lenyomva tartja, az idő gyorsabban változik.

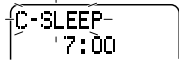

3. Nyomja meg a(z) " " gombot.



- Ha a beállítás a rendszer kikapcsolt állapotában történt, akkor a(z) "ON/OFF" gomb megnyomásával indítsa el.

A kényelmes alvás üzemmód kikapcsolása

4. Nyomja meg a(z) "CANCEL" gombot.

FIGYELEM!

- Ügyeljen arra, hogy elalvás előtt a hőmérséklet beállítása kellemes legyen.
<Ajánlott célhőmérséklet>
HŰTÉS: 26°C – 29°C
FŰTÉS: 20°C – 25°C
* Túl alacsony célhőmérséklet esetén megfázhat alvás közben.

MEGJEGYZÉS

■ Megjegyzés a KÉNYELMES ALVÁS üzemmóddal kapcsolatban

- A következő üzemmódokkal használható: HŰTÉS, SZÁRAZ HŰTÉS, NEDVES HŰTÉS, FŰTÉS, PÁRÁS FŰTÉS és NEDVES FŰTÉS.
- Az IDŐZÍTÉS üzemmóddal együtt nem használható.

■ A KÉNYELMES ALVÁS üzemmód hatékony használata

- KÉNYELMES ALVÁS üzemmódban a célhőmérséklet 2°C-ot esik 3 óra alatt, és 1°C-ot emelkedik 1 órával a beállított időpont előtt, V alakú hőmérsékletgörbét eredményezve. (Lásd a jobb oldali ábrát.)
- Állítsa be úgy a levegőfűvást irányát, hogy a berendezésből kiáramló levegő ne érje közvetlenül a szobában tartózkodókat.



- A Célhőmérséklet
- B Alvás ideje
- C Ébredés
- D Ébredési időpont beállítása

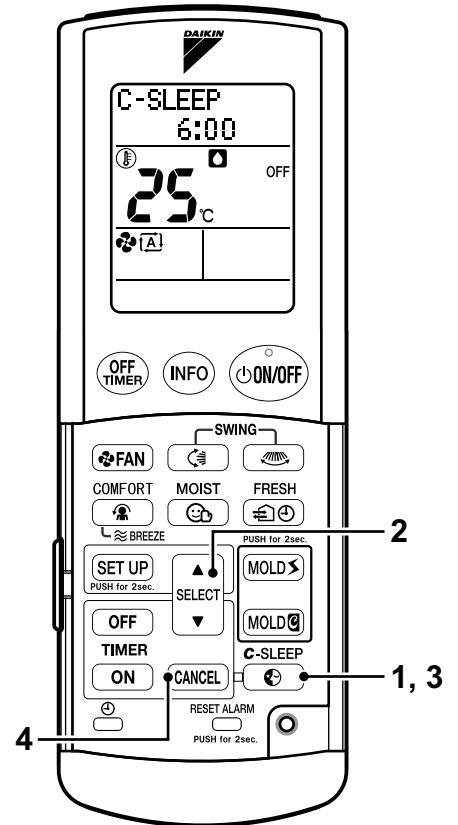

ERŐS üzemmód

Az ERŐS működés felgyorsítja a hűtést vagy fűtést, bármilyen üzemmódban.

1. Nyomja meg a " " gombot működés közben.

- Az ERŐS mód működés 20 perc múlva leáll.



■ A levegőfúvás irányának módosítása (11. oldal)

- A hőmérsékletet, a páratartalmat és a levegőfúvás sebességét nem lehet módosítani.

■ Az ERŐS üzemmód kikapcsolása

2. Nyomja meg újra a(z) " " gombot.

- Az üzemmód visszaáll az előzőre. A berendezés többszínű visszajelző lámpája visszaáll az előző színre.

MEGJEGYZÉS

■ Megjegyzés az ERŐS üzemmóddal kapcsolatban

- A következő üzemmódokkal használható: HŰTÉS, SZÁRAZ HŰTÉS, FŰTÉS, PÁRÁS FŰTÉS és NEDVES FŰTÉS. (A berendezés kikapcsolt állapotában nem használható.)

Ha HŰTÉS, SZÁRAZ HŰTÉS vagy NEDVES HŰTÉS alatt megnyomja a(z) " " gombot, a rendszer ERŐS HŰTÉS üzemmódba kapcsol.

Ha FŰTÉS, PÁRÁS FŰTÉS vagy NEDVES FŰTÉS alatt megnyomja a(z) " " gombot, a rendszer ERŐS FŰTÉS üzemmódba kapcsol.

- A működési zaj ERŐS üzemmódban valamivel nagyobb.

SET UP (beállítás) gomb

Tetszés szerint beállíthatja a berendezés működését és a távirányító kijelzését.

1. Tartva lenyomva a(z) " " gombot körülbelül 2 másodpercig.

- A rendszer beállítás üzemmódra vált.

2. A(z) " " gomb minden megnyomására változik a kijelzés.

3. A(z) " " gomb minden megnyomására változik a beállítás.

- A beállítás közben a távirányítót irányítsa a berendezés felé.

Elem	Beállítás	Leírás
GYERMEKZÁR BE/KI	OFF ◀▶ ON	Korlátozza a távirányító használatát, hogy a gyermekek ne okozhassanak vele gondot. (lásd: MEGJEGYZÉS)
▼		
PENÉSZMEGELŐZÉS BE/KI	OFF ◀▶ ON	"PENÉSZMEGELŐZÉS BE" beállítás esetén a berendezés automatikusan PENÉSZMEGELŐZÉS üzemmódra vált SZÁRÍTÁS, SZÁRAZ HŰTÉS vagy HŰTÉS üzemmód után attól függően, hogy mennyi ideig működött. A funkció célja a klímaberendezés belsejének megszáradítása. (19. oldal).
▼		
KIJELZŐ FÉNYERŐSSÉGE	HIGH ◀▶ LOW ◀▶ OFF	A beltéri egység kijelzőjének fényerősségét módosítja.
▼		
HANGJELZÉS hangereje	LOW ◀▶ HIGH ◀▶ OFF	A jelek vételét nyugtázó sipolás hangerejét állítja be.
▼		
KONTRASZT beállítás	1 ◀▶ 6 ◀▶ 16	A távirányító LCD-panelének szűrkeárnyalatait állítja be. A kontraszt értéke 1 és 16 között állítható.
▼		

A beállítás kész: Ha 10 másodpercig nincs beállítási művelet, a távirányító kijelzője visszatér normál üzemmódba.

Alapértelmezés: .

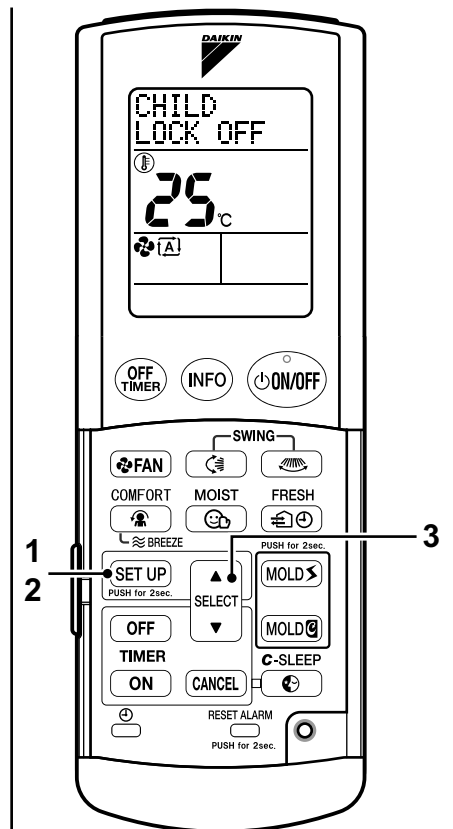
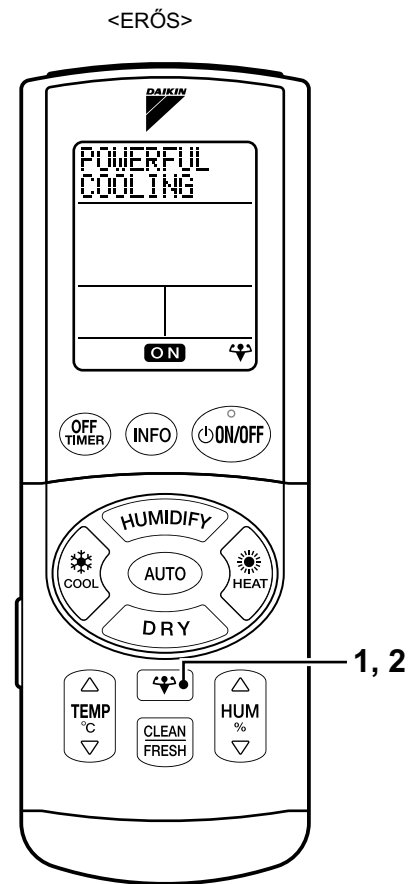

MEGJEGYZÉS

■ Megjegyzés a GYERMEKZÁR funkcióval kapcsolatban

- A GYERMEKZÁR bekapcsolása: a GYERMEKZÁR beállításnál válassza az "ON" értéket, majd nyomja meg a(z) "SET UP" gombot, vagy 10 másodpercre hagyja abba a beállítást. A kijelzőn megjelenik a "CHILD LOCK" jelzés.
- GYERMEKZÁR üzemmódban csak a "SET UP" gomb reagál.
- Kilépés a GYERMEKZÁR üzemmódból: kövesse a fenti 1–3 lépéseket, és válassza az "OFF" értéket.

PENÉSZMEGELŐZÉS üzemmód

Kiszárítja a berendezés belsejét, hogy ne penészedjen, és ne bűdösödjön be.

■ Automatikus üzemmód

(körülbelül 2 hetente)

"PENÉSZMEGELŐZÉS BE" beállítás esetén a berendezés automatikusan PENÉSZMEGELŐZÉS üzemmódra vált "SARARA" SZÁRÍTÁS vagy HÚTÉS üzemmód után attól függően, hogy mennyi ideig működött (körülbelül 2 hetente). (18. oldal)
Az alapértelmezett beállítás a "PENÉSZMEGELŐZÉS KI".

■ Kézi indítás

1. Amikor a rendszer nem működik, tartsa lenyomva a(z)

"MOLD" gombot körülbelül 2 másodpercre.



A rendszer PENÉSZMEGELŐZÉS üzemmódra vált. A kijelző ezután visszatér normál üzemmódba.

- Felnyílik az elülső panel és a vízszintes lamella.
- A PENÉSZMEGELŐZÉS üzemmód körülbelül 3 órán át működik, közben a többszínű visszajelző lámpa színe az üzemmódnak megfelelően változik.

A többszínű visszajelző lámpa színe

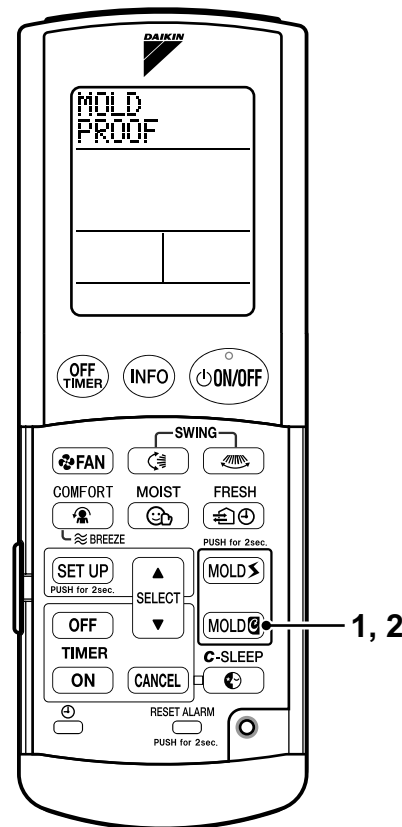
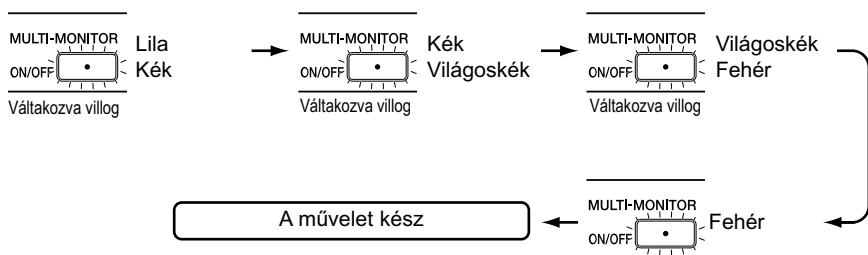

Kézi indítás esetén

■ Ha le akarja állítani a PENÉSZMEGELŐZÉS üzemmódot

2. Tartsa (megint) lenyomva a(z) "MOLD" gombot körülbelül 2 másodpercig.

- Lecsukódik az elülső panel és a vízszintes lamella.
- A berendezés többszínű visszajelző lámpája kialszik.

MEGJEGYZÉS

■ Megjegyzés a PENÉSZMEGELŐZÉS üzemmóddal kapcsolatban

- Kiszárítja a klímaberendezés belsejét a VENTILÁTOR és a FŰTÉS üzemmód kombinálásával, és a nedvességet a kültéri levegőbe juttatja. Ezzel megelőzhető a penészedés és a kellemetlen szagok. A funkció nem képes a már lerakódott por vagy penész eltávolítására.
- PENÉSZMEGELŐZÉS üzemmódban a szobahőmérséklet megemelkedhet, és a berendezésből nedvesség juthat a helyiség levegőjébe. Előfordulhat, hogy ilyenkor szagok is jelentkeznek.
- Az üzemmód nem használható olyankor, amikor a külső hőmérséklet vagy páratartalom nagyon magas.
- A kültéri hőmérséklet bizonyos határértéken túl a kiszárító üzemmód nem indul el.
- A PENÉSZMEGELŐZÉS üzemmód nem választható, ha a berendezés VISSZASZÁMLÁLÓ KIKAPCSOLÁS-IDŐZÍTÉS alatt áll. A PENÉSZMEGELŐZÉS üzemmód csak akkor kapcsol be automatikusan, ha a rendszert a távirányítón vagy a berendezésen lévő bekapcsolás/kikapcsolás kapcsolóval leállították.
- Ha AUTOMATIKUS üzemmódban áll le a PENÉSZMEGELŐZÉS üzemmód, akkor az üzemmód legközelebb automatikusan bekapcsol, attól függően, hogy mennyi ideig működött a berendezés. Az AUTOMATIKUS üzemmód kikapcsolásához válassza a "PENÉSZMEGELŐZÉS KI" beállítást. (18. oldal)

PENÉSZIRTÁS üzemmód

Ez az üzemmód elvonja a nedvességet a helyiség levegőjéből, megelőzve a penészedést.

A folyamatos szárítás üzemmód gyorsan csökkenti a helyiség levegőjének páratartalmát.

1. Amikor a rendszer nem működik, tartsa lenyomva a(z) "MOLD" gombot körülbelül 2 másodpercre.



A rendszer PENÉSZIRTÁS üzemmódra vált.
A kijelző ezután visszatér normál üzemmódba.

- Felnyílik az előlő panel és a vízszintes lamella.
- A PENÉSZIRTÁS üzemmód körülbelül 3 órán át működik, közben a többszínű visszajelző lámpa színe az üzemmódnak megfelelően változik.

A többszínű visszajelző lámpa színe

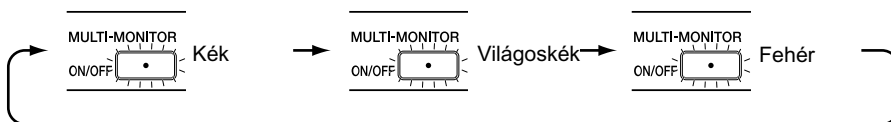

- Sorban villog PENÉSZIRTÁS üzemmód alatt.

Ha le akarja állítani a PENÉSZIRTÁS üzemmódot

2. Tartsa (megint) lenyomva a(z) "MOLD" gombot körülbelül 2 másodpercig.

- Lecsukódik az előlő panel és a vízszintes lamella.
- A berendezés többszínű visszajelző lámpája kialszik.

MEGJEGYZÉS

■ Megjegyzés a PENÉSZIRTÁS üzemmóddal kapcsolatban

- A kültéri hőmérséklet bizonyos határértékén túl az üzemmód nem használható.
<Üzemi tartomány> Kültéri hőmérséklet 12 és 40°C között
- PENÉSZIRTÁS üzemmódban előfordulhat, hogy a hőmérséklet és a páratartalom nem felel meg a kívánt értékeknek. Olyankor indítsa el ezt az üzemmódot, amikor senki sem tartózkodik a helyiségben.

ható, hogy a penészképződés akkor csökkenthető, ha a páratartalom 60% alatti.

<PENÉSZIRTÁS>

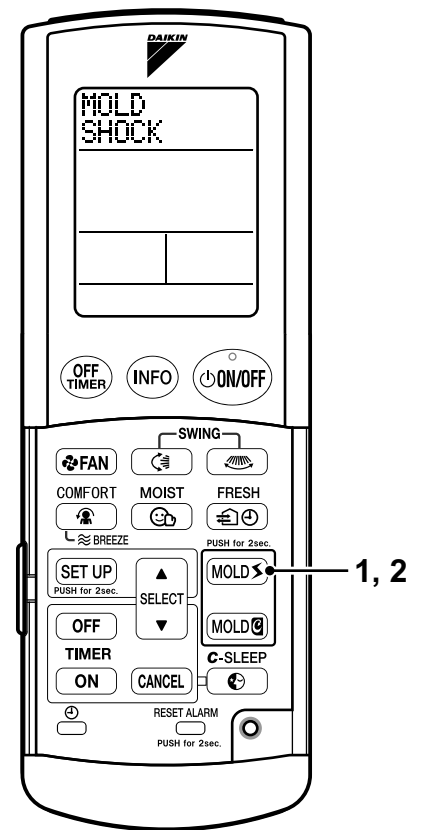

INFORMÁCIÓK KIJELEZÉSE

Megjeleníti a szobahőmérsékletet és páratartalmat, valamint a kültéri hőmérsékletet.

1. Nyomja meg a(z) "INFO" gombot.

- A(z) "INFO" gomb megnyomása után fordítsa a távirányítót a klímaberendezés felé 2 másodpercre.

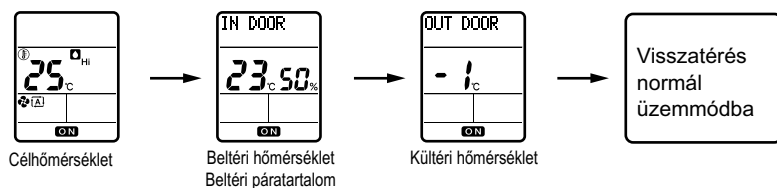

■ A(z) "INFO" gomb minden megnyomására változik a kijelzés.

MEGJEGYZÉS

■ Megjegyzés az INFORMÁCIÓK KIJELEZÉSE funkcióval kapcsolatban

- Ha a(z) "INFO" gomb megnyomása után a kijelzőn a "Reception Failed" üzenet jelenik meg, akkor a klímaberendezés nem tudta a jelet venni. Ismételje meg úgy, hogy a távirányítót igyekezzen a klímaberendezés felé fordítani.
- HŰTÉS vagy "SARARA" SZÁRÍTÁS üzemmódban előfordulhat, hogy a berendezés a valós értéknél magasabb kültéri hőmérsékletet jelez ki, illetve alacsonyabbat FŰTÉS üzemmódban (különösen, ha jég rakódott a kültéri egységre). Ennek a kültéri egységből távozó levegő az oka, illetve a hőcserélő hőmérséklete.
- A legalacsonyabb megjeleníthető beltéri és kültéri hőmérséklet -9°C . Akkor is ennyi jelenik meg, ha a hőmérséklet valójában alacsonyabb. A legmagasabb megjeleníthető hőmérséklet 39°C . Akkor is ennyi jelenik meg, ha a hőmérséklet valójában magasabb.
- A beltéri és a kültéri hőmérsékletet, illetve a páratartalmat a klímaberendezés közelében elhelyezett szenzorok érzékelik.
- A megjelenített hőmérséklet és páratartalom csak közelítő értékű, mert a mért értéket befolyásolhatják a szenzorok melletti tárgyak vagy közvetlen napfény, attól függően, hogy hol lett elhelyezve a klímaberendezés.

<INFORMÁCIÓK KIJELEZÉSE>

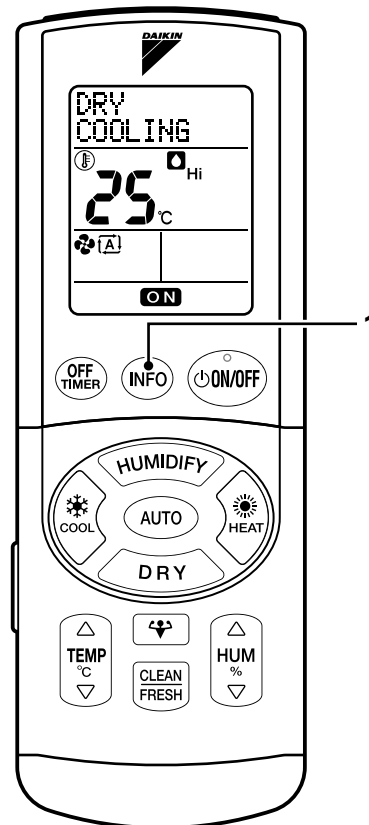

Ápolás és tisztítás

Tisztítási gyors útmutató

TUDNIVALÓK

- Tisztítás előtt állítsa le a működést, és kapcsolja ki a főkapcsolót.
- Ne érjen a beltéri egység fém alkatrészeihez! Ez sérülést okozhat.

1. Elülső panel

Törölje le ha elszennyeződik.
(Tisztítás: 24. oldal)

2. Levegőszűrő

Porszivózás/öblítés, ha a "CLEAN FILTER" jelzés megjelenik.
(Tisztítás: 24. oldal)

3. Levegőbemenet szűrő (sárga)

Nem szabad vízzel mosni.

Porszivózás körülbelül 3 havonta.
• Csere körülbelül 1 évente.
(Tisztítás: 28. oldal)

4. Titán-apatit fotokatalitikus légtisztító szűrő (fekete)

Beáztatás, ha a "CLEAN STREAMER" jelzés megjelenik.
• Csere körülbelül 3 évente.
(Tisztítás: 26. oldal)

5. A streamer szagtalanító szűrője (fekete)

Beáztatás, ha a "CLEAN FILTER" jelzés megjelenik.
• Csere körülbelül 3 évente.
(Tisztítás: 26. oldal)

6. Felső panel

Törölje le ha elszennyeződik.
(Tisztítás: 24. oldal)

7. Streamer egység

Beáztatás, ha a "CLEAN STREAMER" jelzés megjelenik.
• Csere körülbelül 3 évente.
(Tisztítás: 26. oldal)

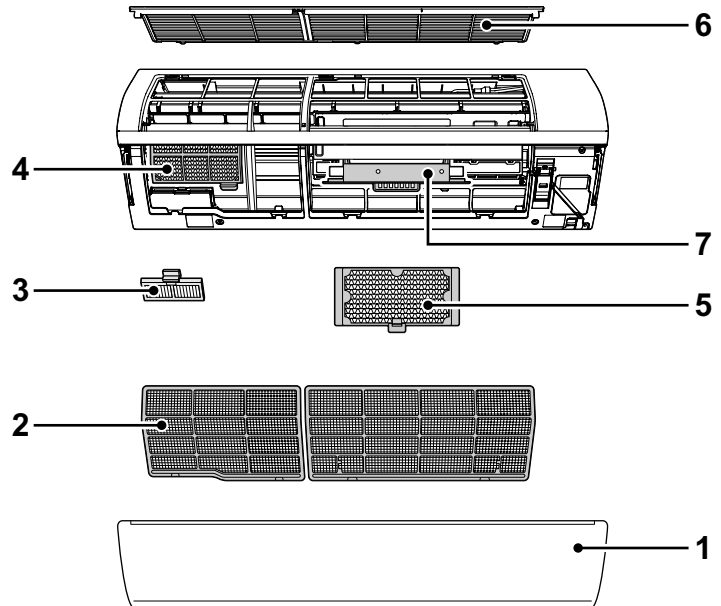

A szűrőtisztítás esedékességét mutató jelzés lenullázása

Amikor a berendezés nem működik, szűrőtisztítás esedékességét mutató jelzés jelenhet meg a kijelzőn attól függően, hogy mennyi ideig működött a berendezés. A jelzés arra figyelmeztet, hogy meg kell tisztítani a levegőszűrőt, a titán-apatit fotokatalitikus légtisztító szűrőt, a streamer szagtalanító szűrőjét vagy a streamer egységet.

1. A tisztítás után nyomja meg a(z)  " gombot körülbelül 2 másodpercre úgy, hogy közben a távirányítót a bekapcsolt berendezés felé irányítja.

- A kijelzés eltűnik.

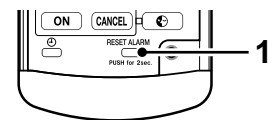

MEGJEGYZÉS

- A "CLEAN FILTER" üzenet körülbelül 340 üzemóra után jelenik meg.
- A "CLEAN STREAMER" üzenet körülbelül 1800 üzemóra után jelenik meg.
- Ha a berendezést a "CLEAN STREAMER" jelzés lenullázása nélkül használják, akkor a szagtalanító funkció hatása gyengül.
- A rendszeres tisztítással energia takarítható meg.

Az elülső panel fel- és leszerelése

TUDNIVALÓK

- Csak kikapcsolt berendezés mellett nyissa fel az elülső panelt.
Ha a berendezés működése közben nyitják fel a panelt, akkor a panel leeshet.

1. Nyissa fel az elülső panelt.

- Egyik ujját tegye a panel fülére az elülső panel valamelyik oldalán.

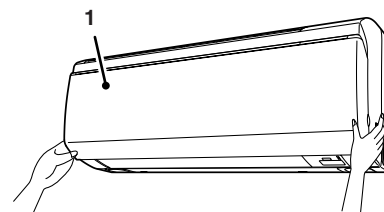

1 Elülső panel

2. Vegye le az elülső panelt.

- Feszítse szét a forgócsap illesztését, és akassza ki a forgócsapot. (Bal és jobb oldalon egyaránt.)

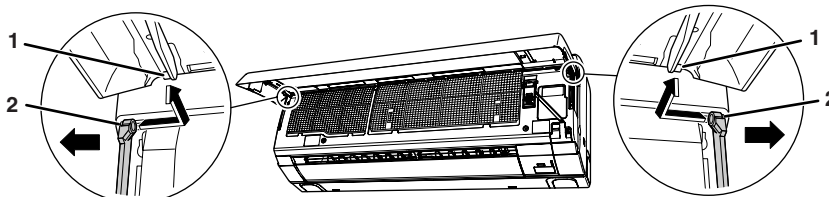

- 1 Forgócsap
2 Forgócsap illesztése

3. Tegye fel az elülső panelt.

- Helyezze be a forgócsapot az elülső panel valamelyik oldalán a lyukba, és csukja le lassan.
(Az elülső panelt valamelyik szélén kell nyomni.)

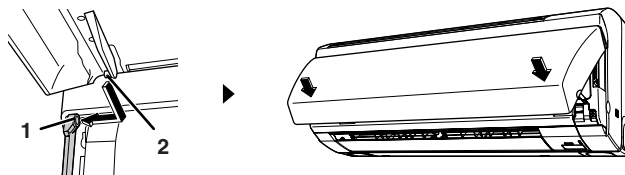

- 1 Forgócsap illesztése
2 Forgócsap

A felső panel fel- és leszerelése

1. Távolítsa el az elülső panelt, és húzza ki a levegőszűrőt. (24. oldal)

2. Vegye le a felső panelt.

- 1) A felső panel két szélén lévő 2 fül lenyomása után húzza előre a panelt.
- 2) Akassza ki a középső fület, és emelje meg a panelt.

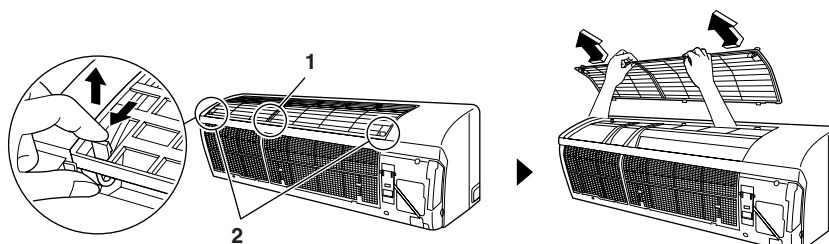

- 1 Fül (középső)
2 Fülek (1 mindkét oldalon)

3. Tegye fel a felső panelt.

- Helyezze be felső panel hátulján található 3 fület, majd nyomja le.
- Nyomja meg a felső panelt, hogy kattanással a helyére ugorjon.

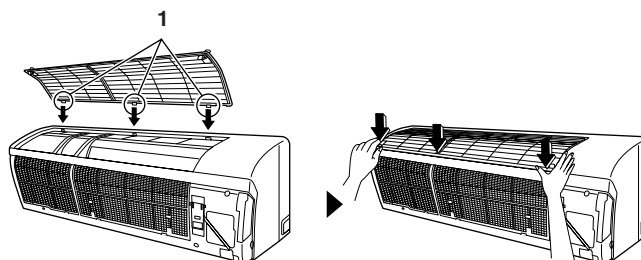

- 1 Fülek (3 helyen)

Tisztítás levételkor

- Letörölheti egy puha, nedves ronggyal. (Csak semleges oldószereket szabad használni.)
- Ha az elülső panel vízzel lett lemosva, utána törölje meg száraz ronggyal, és szárítsa meg árnyékos helyen.

⚠TUDNIVALÓK

- Az elülső panel eltávolításakor vagy felszerelésékor erős, stabil székre álljon, és óvatosan mozogjon.
- A le- vagy felszerelés közben fogja az elülső panelt erősen, nehogy leessen.
- Tisztításhoz ne használjon 40°C-nál melegebb vizet, benzint, hígítót vagy egyéb illékony oldószert, súrolószereket, súrolószivacsot vagy egyéb dörzsölő eszközt.
- Tisztítás után ellenőrizze, hogy az elülső panel jól van-e a helyén.
- Törölje meg puha ronggyal az elülső panelt. Ha érdes anyaggal törli, akkor megkarcolódhat.

A levegőszűrő tisztítása

(Ha a(z) "" jelzés jelenik meg távirányítón)

1. Nyissa fel az elülső panelt.

- Nyissa fel az elülső panelt: egyik ujját tegye a panel fülére az elülső panel valamelyik oldalán, majd biztosítsa jobb oldalon a tartólemezzel.

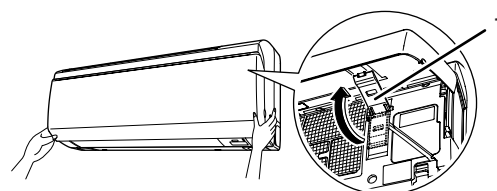

1 Tartólemez

2. Húzza ki a levegőszűrőket.

- Nyomja a levegőszűrő kicsit följebb.

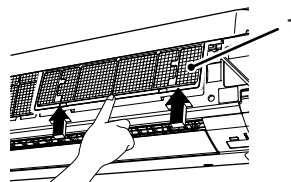

- Húzza le a levegőszűrőt.

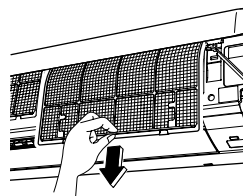

1 Levegőszűrő

3. Tisztítsa meg a levegőszűrőt.

- Mossa át vízben a levegőszűrőket, vagy tisztítsa meg porszívóval.
- Ha a por nem akar lejönni róla, akkor mossa el langyos, semleges kémhatású mosószeres vízben, majd árnyékos helyen szárítsa meg őket.

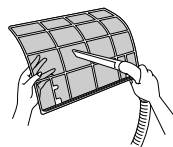

4. Tegye be a levegőszűrőt, ahogy volt, és csukja le az elülső panelt.

- A levegőszűrőt úgy helyezze be, hogy a "FRONT" jelzés nézzen előre.
- Figyeljen arra, hogy az alábbi két fül a helyére ugorjon.
- Állítsa vissza a tartólemezt az előző helyzetébe.
- Az elülső panelt valamelyik szélén kell nyomni.

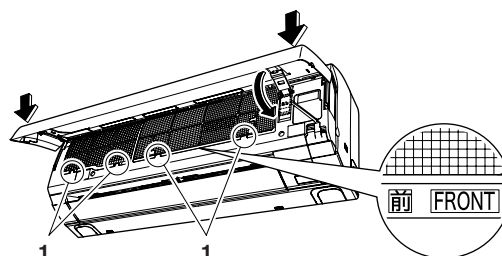

1 Fülek

5. Nullázza le a szűrőtisztítás esedékességét mutató jelzést. (22. oldal)

FIGYELEM!

- A tisztítás nélküli használat csökkenti a HŰTÉSI és FŰTÉSI teljesítményt, és energiát pazarol.

A streamer szagtalanító szűrőjének, a titán-apatit fotokatalitikus légtisztító szűrő és a streamer egység be- és kiszerelese

1. Nyissa fel az elülső panelt, és húzza ki a levegőszűrőt. (24. oldal)

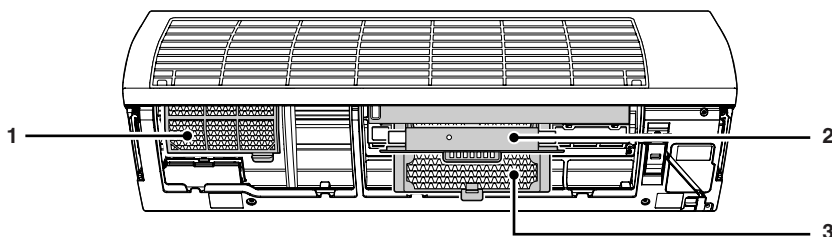

- 1 Titán-apatit fotokatalitikus légtisztító szűrő
- 2 Streamer egység
- 3 A streamer szagtalanító szűrője

Kiszereles

2. Vegye ki a streamer szagtalanító szűrőjét.

- Akassza ki a fület, és húzza a fogantyút lefelé.

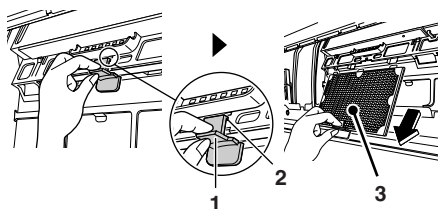

- 1 Fogantyú
- 2 Fül
- 3 A streamer szagtalanító szűrője

3. Húzza ki a streamer egységet.

- Fogja meg a fogantyú közepét, és húzza ki lefelé.

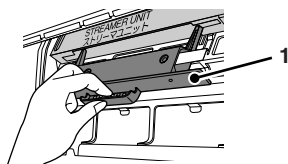

- 1 Streamer egység

4. Vegye ki a titán-apatit fotokatalitikus légtisztító szűrőt.

- Húzza felfelé a szűrő keretét, akassza ki a titán-apatit fotokatalitikus légtisztító szűrő két oldalán a fületeket a kampók alól, és lefelé húzza ki a szűrőt.

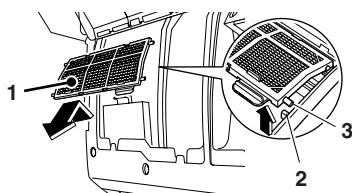

- 1 Titán-apatit fotokatalitikus légtisztító szűrő
- 2 Kampó
- 3 Fül

Beszereles

5. Tegye vissza a streamer egységet az eredeti helyére.

- A streamer egységet hasonlóképpen kell visszatenni, csak megfordítva az eltávolítási műveletek sorrendjét (3).

6. Helyezze be a streamer szagtalanító szűrőjét.

- Tolja be kattanásig a streamer szagtalanító szűrőjét.

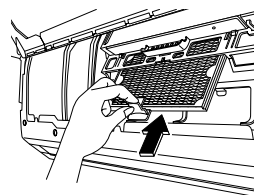

7. Helyezze be a titán-apatit fotokatalitikus légtisztító szűrőt.

- Helyezze a titán-apatit fotokatalitikus légtisztító szűrő 2 felső fülét a berendezésben lévő vezetősínbe, majd akassza be a 2 alsó fület.

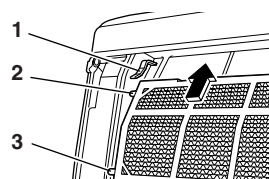

- 1 Vezetősín
- 2 Felső fülek (2 helyen)
- 3 Alsó fülek (2 helyen)

8. Tegye vissza a helyére a levegőszűrőt, és csukja le az elülső panelt.

A streamer szagtalanító szűrőjének, a titán-apatit fotokatalitikus légtisztító szűrő és a streamer egység tisztítása

(Ha a(z) "CLEAN STREAMER" jelzés jelenik meg távirányítón)

■ Az egyes alkatrészek be- és kiszerelese (25. oldal)

A streamer szagtalanító szűrője/titán-apatit fotokatalitikus légtisztító szűrő

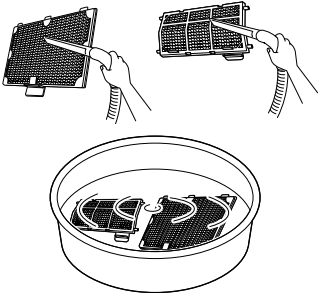
<p>Porszívózza le a port, és ha erősen szennyezett, akkor áztassa be meleg vízbe körülbelül 10–15 percre.</p>		<ul style="list-style-type: none"> • Ne használjon tisztítószer! Ellenkező esetben a szagtalanító funkció hatása gyengülhet. • Tisztításkor tilos a szűrőt súrolni. • Áztatáskor ne vegye ki a szűrőt a keretből. • Áztatás után rázza le róla a vizet, és árnyékos helyen hagyja megszáradni. • Nem szabad összenyomással kipréselni a vizet a szűrőből!
---	---	--

Streamer egység

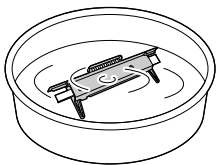
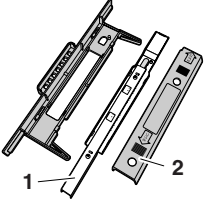
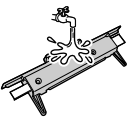
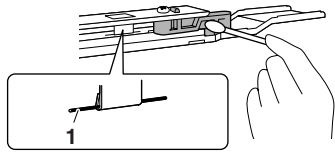
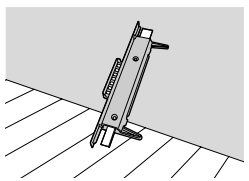
<p>1) Áztassa be körülbelül 1 órára semleges folyékony tisztítószeres meleg vízbe.</p> <p style="text-align: center;">▼</p>		<ul style="list-style-type: none"> • A semleges folyékony tisztítószer adagolásánál tartsa be a termék előírásait. • Ne használjon súrolóport vagy lúgos oldatot! • Ha nagyon szennyezett, szerelje szét a streamer egységet, és tisztítsa meg pamutkendővel stb. (Szétszerelési utasítások: 27. oldal.)
<p>2) Öblítse le csap alatt, és áztassa be újra meleg vagy hideg vízbe.</p> <p style="text-align: center;">▼</p>		<p>Szétszerelés</p>  <p>1 Elnyelő lemez 2 Műanyagfedél</p>
<p>3) Öblítse le csap alatt.</p> <p style="text-align: center;">▼</p>		<p>Elnyelő lemez</p>  <p>1 Ne érjen az elnyelő lemez tűjéhez!</p>
<p>4) Rázza le róla a vizet, és hagyja árnyékos helyen száradni körülbelül 1 napig.</p>		<p>Ne érjen az elnyelő lemez tűjéhez (2 helyen)! Ha a tű véletlenül meghajlik, akkor leromolhat a szagtalanítás hatásfoka.</p>

■ A szűrőtisztítás esedékességét mutató jelzés lenullázása (22. oldal)

FIGYELEM!

- Tisztítás nélkül a szagtalanító funkció hatása gyengül.

Hogyan kell cserélni

■ A streamer szagtalanító szűrője

(körülbelül 3 évente)

- A szűrőt vegye ki a szűrőkeretből, és tegyen be egy új szűrőt.

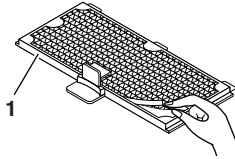

1 Szűrőkeret

- A streamer szagtalanító szűrőjének és a titán-apatit fotokatalitikus légtisztító szűrőnek nincs első és hátsó oldala.
- Az elhasznált szűrőket az éghető hulladék közé kell dobni. (anyaga: papír)

■ Titán-apatit fotokatalitikus légtisztító szűrő

(körülbelül 3 évente)

- Akassza ki a szűrőkeret 4 fülét, és cserélje ki a szűrőt egy újra.

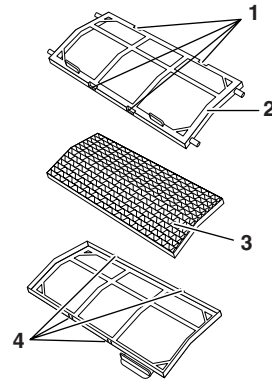

- 1 Nyílások (4 helyen)
- 2 Szűrőkeret
- 3 Titán-apatit fotokatalitikus légtisztító szűrő
- 4 Fülek (4 helyen)

A streamer egység szétszerelése és összeszerelése

- Eldobás előtt a streamer egységet, szét kell szerelni.

A szétszerelés módja

- Használjon védőkesztyűt.
- Egyik ujját tegye a ||||| mintájú részre, másik kezével tolja a műanyag részt.
- Szedje szét a streamer egységet a műanyagfedélre és az elnyelő lemezre.
- Illesse egymáshoz a streamer egység különféle alkatrészeit a rögzítő elemekkel, és szerelje össze, ahogy volt.

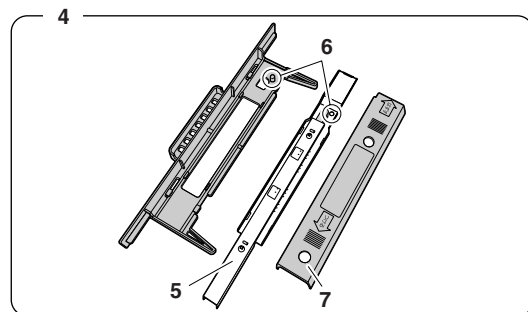
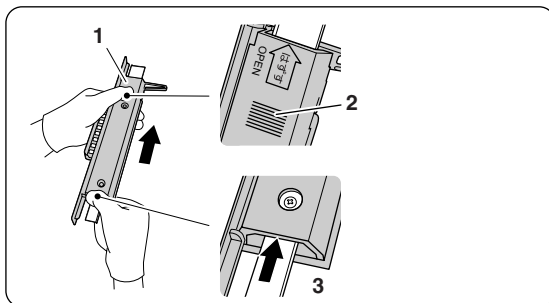

- 1 Streamer egység
- 2 Egyik ujj a ||||| mintájú részre
- 3 Tolja a műanyag részt.
- 4 Szétszerelés
- 5 Elnyelő lemez
- 6 Rögzítőelem
- 7 Műanyagfedél

⚠ TUDNIVALÓK

- A streamer egység szétszerelése és összeszerelése közben ügyeljen arra, hogy meg ne vágja magát.

A levegőbemenet szűrő beszerelése, tisztítása és cseréje

(Körülbelül 3 havonta kell tisztítani, és körülbelül 1 évente cserélni.)

Nem szabad vízzel mosni.

1. Nyissa fel az elülső panelt, és húzza ki a titán-apatit fotokatalitikus légtisztító szűrőt. (24. oldal és 25)
2. Húzza ki felfelé a levegőbemenet szűrőt.

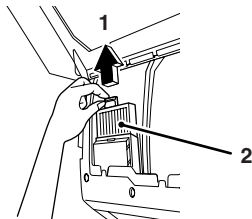

- 1 Felfelé
- 2 Levegőbemenet szűrő

3. Tisztítás

- Távolítsa el a port porszívóval.
- A szűrő anyaga vízben megpuhul. Ne tegye a szűrőt vízbe!

Csere

Akassza ki a szűrőkeret 4 fülét, és cserélje ki a szűrőt egy újra.

- Az elhasznált szűrőket a nem éghető hulladék közé kell dobni. (anyaga: poliészter)

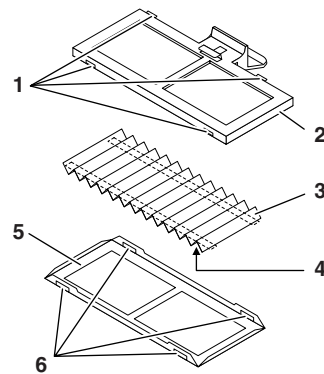

- 1 Fülek (4 helyen)
- 2 Szűrőkeret
- 3 Levegőbemenet szűrő
- 4 A szalagos oldalával lefelé helyezze be a szűrőt.
- 5 Szűrőkeret
- 6 Nyílások (4 helyen)

4. Tegye vissza a levegőbemenet szűrőt az eredeti helyére.

5. Tegye be a titán-apatit fotokatalitikus légtisztító szűrőt és a levegőszűrőt, ahogy volt, és csukja le az elülső panelt. (24. oldal és 25)

⚠ TUDNIVALÓK

- Tisztítás után ne felejtse el visszatenni a helyére a szűrőt. Ha a szűrő nélkül használják a berendezést PÁRÁSÍTÁS üzemmódban, akkor a panelre vagy más helyekre pára csapódhat le, ezért víz szívároghat.

A beltéri egység és a távirányító tisztítása

- Törölje meg puha száraz ronggyal. Tisztításhoz ne használjon 40°C-nál melegebb vizet, benzint, hígítót vagy egyéb illékony oldószert, súrolószereket, súrolószivacsot vagy egyéb dörzsölő eszközt.

MEGJEGYZÉS

■ A streamer szagtalanító szűrőjét és a titán-apatit fotokatalitikus légtisztító szűrőt rendszeres időközönként tisztítani kell.

A szűrőt az alábbi körülmények között ajánlatos cserélni.

- Ha papír anyaga a tisztítás során megsérült.
- Ha hosszabb használat után nagyon elszennyeződött.

Elem	Cikkszám
Légtisztító szűrő készlet	KAF974B42S
Levegőbemenet szűrő (kerettel)	KAF963A43

■ A titán-apatit fotokatalitikus légtisztító szűrő, a streamer szagtalanító szűrője, a levegőbemenet szűrő és a streamer egység cseréjével kapcsolatban érdeklődjön ott, ahol a klímaberendezést vásárolta.

■ Használat elszennyeződött szűrőkkel:

- A levegő tisztítása nem lesz megfelelő.
- A szagtalanítás nem lesz megfelelő.
- csökken HŰTÉS és a FŰTÉS üzemmód teljesítménye.
- Kellemetlen szagok jelentkezhetnek.

Ellenőrzés

- Ellenőrizze, hogy a kültéri egység alapzata, rögzítése vagy egyéb szerelvényei nem sérültek vagy rozsdásak-e.
- Ellenőrizze, hogy a beltéri és a kültéri egység levegőbemeneténél és -kimeneténél semmi ne akadályozza az áramlást.
- Ellenőrizze, hogy a kondenzvíz akadálytalanul jön-e a kondenzvíztömlőből HŰTÉS vagy SZÁRÍTÁS üzemmódban.
 - Ha nem jön kondenzvíz, akkor a beltéri egységben lehet szivárgás.
Ilyen esetben állítsa le a rendszert, és keresse meg a szervizt.
- A földelővezeték a helyén van és sértetlen?
 - A rossz földelés áramütést eredményezhet. Forduljon a szervizhez.

Hosszabb üzemszünet előtt

1. Üzemeltesse a berendezést "PENÉSZMEGELŐZÉS" módban egy száraz, napsütéses napon néhány óráig, hogy kiszáradjon a belseje.

PENÉSZMEGELŐZÉS üzemmód

Amikor a rendszer nem működik, tartsa lenyomva a(z) "MOLD@" gombot körülbelül 2 másodpercre.



2. Ha a működés leáll, kapcsolja le a szobai klímaberendezés főkapcsolóját.
3. Tisztítsa meg a levegőszűrőket, és tegye vissza őket.
4. Vegye ki az elemeket a távirányítóból.

Hibaelhárítás

■ Az alábbi jelenségek nem jeleznek hibát.

A következő jelenségek nem jelzik a légkondicionáló hibáját, de azért okuk van. A használat folytatható.

Tünet	Magyarázat
A működés csak késéssel indul. <ul style="list-style-type: none">• Amikor a BE/KI gombot lenyomják közvetlenül a működés leállítása után.• Amikor üzemmódot váltanak.	<ul style="list-style-type: none">• Ez a légkondicionáló védelmét szolgálja. Körülbelül 3 percet kell várni.
A fűtés bekapcsolásakor nem jön meleg levegő.	<ul style="list-style-type: none">• A klímaberendezés melegszik. Körülbelül 1–4 percet várni kell.
Zajt ad.	<ul style="list-style-type: none">■ Kattogó hang hallatszik, amikor a berendezés működik vagy leáll.<ul style="list-style-type: none">• Ezt a hangot a hűtőközeg áramlását szabályozó szelepek vagy a működő elektromos alkatrészek adják.■ Áramló víz hangja<ul style="list-style-type: none">• A hűtőközeg áramlik a klímaberendezésben.■ Fűjtató hang<ul style="list-style-type: none">• A klímaberendezésben a hűtőközeg áramlása változik.■ Nyikorgó hang<ul style="list-style-type: none">• Maga a klímaberendezés tágul vagy zsugorodik a páratartalom változása miatt.■ Dobogó hang<ul style="list-style-type: none">• Akkor adja a légkondicionáló ezt a hangot, ha a ventilátor zárt helyiségben működik. Nyisson ablakot, vagy kapcsolja ki a ventilátort.■ Kattogó hang hallatszik, amikor a berendezés működik vagy leáll.<ul style="list-style-type: none">• Ezt a hangot a működő elektromos alkatrészek adják az elülső panel felnyitásakor vagy lecsukásakor.■ Fűjtató, recsegő, sistergő hang<ul style="list-style-type: none">• Ezt a hangot a streamer elektronzাপora adja.
Sistergő hangok PÁRÁSÍTÁS és SZELLŐZTETÉS üzemmódban.	<ul style="list-style-type: none">• Ez a párasított vagy keringetett áramló levegő hangja.• A kültéri hőmérséklettől és páratartalomtól függően a működési zaj változó lehet.
PÁRÁSÍTÁS üzemmódban zaj hallatszik	<ul style="list-style-type: none">■ A működési zaj megváltozik<ul style="list-style-type: none">• Ezt okozza, hogy a párasító ventilátor elindul vagy leáll.
A beltéri egység akkor is hangot ad, ha a PÁRÁSÍTÁS üzemmód leállt.	<ul style="list-style-type: none">• A termék védelme érdekében a párasító ventilátor a berendezés leállása után még körülbelül 3 percig működik.
A berendezés FŰTÉS közben leáll, és áramló víz hangja hallható.	<ul style="list-style-type: none">• A kültéri egység jégmentesítése folyik. Körülbelül 3 - 10 percet várni kell.

Tünet	Magyarázat
A kültéri egység vizet vagy gőzt ereszt.	<ul style="list-style-type: none"> ■ FŰTÉS üzemmódban <ul style="list-style-type: none"> A kültéri egységre rakódott jég a jégtelenítő működés közben vízzé vagy gőzzé alakul. ■ HŰTÉS üzemmódban <ul style="list-style-type: none"> A levegő nedvessége víz alakban kiválik a kültéri egység hideg csövein, és lecsöpög.
A beltéri egységből köd gomolyog.	<ul style="list-style-type: none"> Akkor fordul elő, ha a szoba levegőjéből a HŰTÉS közben bejövő hideg levegő kicsapja a nedvességet. Ez azért van, mert ha "SARARA" SZÁRÍTÁS üzemmódra váltanak HŰTÉS vagy SZÁRAZ HŰTÉS üzemmód után, akkor a hőcserélőn lévő nedvesség elpárolog.
A beltéri egységnek szaga van.	<ul style="list-style-type: none"> Olyankor fordul elő, amikor a szobából, bútorokból eredő szagok és cigarettafüst lerakódtak a készülékben, és a levegőfűtés közben távoznak. (Javasoljuk, hogy ilyen esetben tisztítsa meg a beltéri egységet egy szakemberrel. Érdeklődjön márkaszerviznél.) Lehet, hogy a kültéri egységből jön a szag. A szag megszüntetése érdekében állítsa le az "URURU" PÁRÁSÍTÁS üzemmódot.
"SARARA" SZÁRÍTÁS üzemmódban hideg levegő jön.	<ul style="list-style-type: none"> Ennek az lehet az oka, hogy a klímaberendezés még nem melegedett be.
A kültéri ventilátor forog, pedig a klímaberendezés nem is üzemel.	<ul style="list-style-type: none"> ■ A működés leállása után: <ul style="list-style-type: none"> A kültéri ventilátor tovább forog még 60 másodpercig a rendszer védelme érdekében. ■ Ha a klímaberendezés nincs bekapcsolva: <ul style="list-style-type: none"> Ha a kültéri hőmérséklet nagyon magas, a kültéri ventilátor a rendszer védelme érdekében forogni kezd.
A működés hirtelen leáll. (A többszínű visszajelző lámpa ég.)	<ul style="list-style-type: none"> A rendszer védelme érdekében a légkondicionáló leállhat jelentősebb áramingadozás fellépésekor. A működés automatikusan újraindul körülbelül 3 perc múlva.
A berendezés hirtelen leáll (BEKAPCSOLÁS-IDŐZÍTÉS üzemmódban).	<ul style="list-style-type: none"> Bekapcsolás-időzítés használata esetén a berendezés akár 1 órával a beállított időpont előtt is elindulhat, hogy addigra elérje a távirányítóval beállított célhőmérsékletet. Ha ez idő alatt a távirányítót használják (a bekapcsolás/kikapcsolás gombon kívül másikat is), akkor a berendezés leáll. Indítsa újra a berendezést a távirányítóval.
A berendezés akkor is működik, ha a többszínű visszajelző lámpa nem ég.	<ul style="list-style-type: none"> A többszínű visszajelző lámpa kialszik, ha a távirányítóval a "Monitor OFF" beállítás lett megadva.
A berendezés a "SARARA" SZÁRÍTÁS, a SZÁRAZ HŰTÉS és a HŰTÉS üzemmód leállása után tovább működik.	<ul style="list-style-type: none"> A rendszer PENÉSZMEGELŐZÉS üzemmódra vált. (Ha nem akarja aktiválni, válassza a távirányítóval "PENÉSZMEGELŐZÉS KI" beállítást. (19. oldal))

■ Ellenőrizze még egyszer:

Kérjük, ellenőrizze az alábbiakat, mielőtt egy szerelőt hív.

Tünet	Ellenőrzés
A klímaberendezés nem működik. (A többszínű visszajelző lámpa nem ég.)	<ul style="list-style-type: none"> Nincs a főkapcsoló kikapcsolva vagy egy biztosíték kiéve? Nem lépett fel áramkimaradás? Vannak a távirányítóban elemek? Az időszabályzó beállítása jó?
A klímaberendezés nem működik. (A többszínű visszajelző lámpa villog.)	<ul style="list-style-type: none"> Kapcsolja ki a főkapcsolót, majd indítsa el a berendezést a távirányítóval. Ha a lámpa még mindig villog, vegye fel a kapcsolatot a szervizzel. Kapcsolja ki a főkapcsolót.
A működés hirtelen leáll. (A többszínű visszajelző lámpa villog.)	<ul style="list-style-type: none"> Tiszták a levegőszűrők? Nem akadályozza valami az áramlást a beltéri és/vagy a kültéri egység levegőbemeneténél vagy -kimeneténél? Tisztítsa meg a levegőszűrőket vagy vegyen el minden akadályt, és kapcsolja ki a főkapcsolót. Azután kapcsolja be újra, és próbálja a légkondicionálót a távirányítóval működésbe hozni. Ha a lámpa még mindig villog, vegye fel a kapcsolatot a szervizzel. Kapcsolja ki a főkapcsolót.
A hűtő- vagy fűtőhatás gyenge.	<ul style="list-style-type: none"> Tiszták a levegőszűrők? Nem akadályozza valami az áramlást a beltéri és/vagy a kültéri egység levegőbemeneténél vagy -kimeneténél? A hőmérséklet beállítása jó? Az ablakok és ajtók zárva vannak? A levegőfűtés sebessége és a levegőirány beállítása jó? Forog a ventilátor?
Működés közben szokatlan dolog történik.	<ul style="list-style-type: none"> Benyúlt a működő berendezésbe? (Megerint az egység belsejének valamelyik részét?) Ha benyúl a működő berendezésbe vagy megéri az egység belsejének valamelyik részét, az az elektrosztatikus kisülés miatt üzemzavart okozhat. Ne nyúljon a berendezésbe! A klímaberendezést a villámok vagy a rádióhullámok megzavarhatják. A főkapcsolót kapcsolja KI, kapcsolja BE újra, és próbálja a légkondicionálót a távirányítóval működésbe hozni.
Az elülső panel nem nyílik. (A többszínű visszajelző lámpa villog.)	<ul style="list-style-type: none"> Nem szorult be valami az elülső panel alá? Vegye ki a tárgyat és próbálja ki a funkciókat a távirányító használatával. Ha a panel ennek ellenére nem nyílik fel és a működésjelző lámpa még mindig villog, forduljon a forgalmazóhoz.

Tünet	Ellenőrzés
A többszínű visszajelző lámpa egy ideig villog (körülbelül 2 percig) a FLASH STREAMER LÉGTISZTÍTÁS üzemmód közben vagy indulásakor.	<ul style="list-style-type: none"> Jól van beszerelve a streamer egység? Kapcsolja ki a főkapcsolót, ellenőrizze, hogy jól van-e beszerelve a streamer egység, helyezze ismét áram alá a berendezést, majd indítsa el újra a berendezést a távirányítóval. Ha a lámpa még mindig villog, vegye fel a kapcsolatot a szervizzel.

■ Hívja a szervizt azonnal:



FIGYELMEZTETÉS

- Ha szokatlan dolgot (pl. égett szagot) észlel, állítsa le a működést, és kapcsolja ki a főkapcsolót. A meghibásodott berendezés további működtetése károkat, áramütést vagy tüzet okozhat. Érdeklődjön a szerviznél.
- Ne próbálja meg a klímaberendezést saját maga javítani vagy átalakítani. A szakszerűtlen beavatkozás áramütést vagy tüzet okozhat. Érdeklődjön a szerviznél.
- Ha a klímaberendezés nem hűt (vagy fűt) megfelelően, akkor előfordulhat, hogy a hűtőközeg szivárog, ezért értesítse a szervizt. A hűtőközeg utántöltések tudakolja meg a szerelőtől, hogy mi lehetett a hiba oka., ki lett-e javítva. A klímaberendezésben használt hűtőközeg biztonságos. Bár a hűtőközeg-szivárgás nagyon ritka, mérgező gáz keletkezhet, ha a hűtőközeg a helyiség levegőjébe kerül, majd hőforrással érintkezik, például hőszugárral, tűzhellyel vagy főzőlappal stb.

Ha az alábbiakat észleli, hívja azonnal a szervizt!

- A tápkábel szokatlanul meleg vagy sérült.
- Működés közben furcsa zaj hallható.
- Valamilyen tárgy vagy víz került a berendezésbe.
- A biztonsági megszakító, egy biztosíték, vagy egy földzárlat-megszakító gyakran megszakítja a működést.
- Egy kapcsoló vagy gomb időnként nem működik.
- Ha égett szagot érez.
- Víz folyik a beltéri egységből.



Kapcsolja le a főkapcsolót, és hívja a szervizt.



- Hideg vagy meleg levegő jön a berendezésből, de a többszínű visszajelző lámpa egy ideig villog (körülbelül 2 percig) működés közben vagy elindulásakor.



Ez üzemmavart vagy inicializálási hibát jelez, esetleg a párásító egység vagy egy szenzor meghibásodását. A berendezés csak kis időre kapcsol HŰTÉS/FŰTÉS üzemmódba. Forduljon a forgalmazóhoz.



■ Áramkimaradás után

A klímaberendezés működése automatikusan újraindul körülbelül 3 perc múlva. Csak néhány percet várni kell.

- A PENÉSZIRTÁS, a PENÉSZMEGELŐZÉS és a KÉNYELMES ALVÁS üzemmód törlődik. Újra be kell állítani.

■ Villámlás

Ha villámlik a közelben, állítsa le a működést, és kapcsolja ki a főkapcsolót a rendszer védelme érdekében.

Hulladékelhelyezési követelmények



A klímatechnikai terméken ez a szimbólum van feltüntetve. Azt jelzi, hogy az elektromos és elektronikai készülékeket nem szabad a háztartási hulladék közé elhelyezni.

Ne próbálja meg a rendszert házilag szétszerelni: a klímaberendezés szétszerelését, a hűtőközeg, az olaj és egyéb alkatrészek kezelését a vonatkozó helyi és nemzeti előírásoknak megfelelően egy szakképzett szerelő tudja csak elvégezni.

A klímaberendezések alkatrészeit és anyagait csak speciális berendezésekkel és üzemekben lehet szétszerelni és újrahasznosításra alkalmassá tenni. A feleslegessé vált berendezés előírás szerinti elhelyezésével egyben megelőzheti a környezetre és emberi egészségre gyakorolt káros hatásokat. További információkért forduljon a márkaképviselőhöz vagy a helyi hatóságokhoz. A távirányítóból az elhasznált elemeket ki kell venni, és a vonatkozó helyi és nemzeti előírásoknak megfelelően kell elhelyezni.

Javasoljuk, hogy végeztesen időszakosan karbantartást.

A klímaberendezés belseje néhány szezon alatt elszennyeződhet, ez a teljesítményt lerontja. Ajánlatos egy szakemberrel időnként karbantartást végeztetni, a felhasználó általi tisztítás mellett. A szakember általi karbantartással kapcsolatban érdeklődjön ott, ahol a klímaberendezést vásárolta. A karbantartás költségeit a felhasználónak kell fedeznie.

■ HIBAKERESÉS A TÁVIRÁNYÍTÓVAL

Az ARC447A1 modell esetében a fő egységen a hőmérséklet-kijelzés mellett megjelennek a vonatkozó kódok is.

1. Ha az **IDŐZÍTÉS TÖRLÉS** gombot 5 másodpercnél tovább tartják lenyomva, a "00" jelzés kezd villogni a hőmérséklet-kijelzésnél.

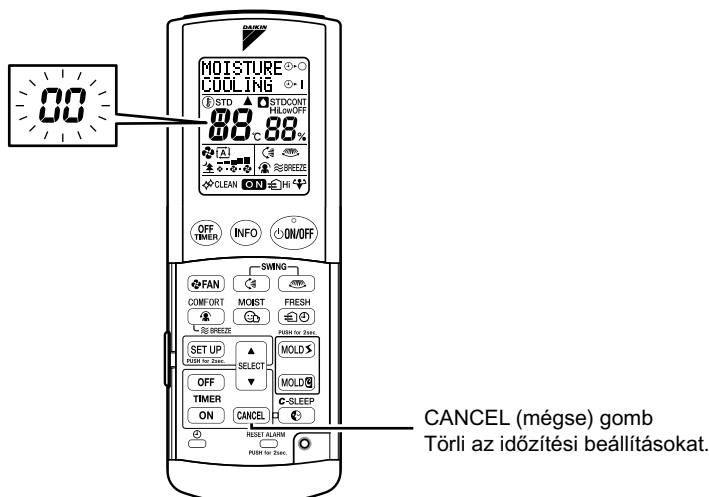

2. Nyomja meg többször a **CANCEL (mégse) gombot**, amíg egy hosszú sípolás nem hallható.

• A hosszú sípolás kíséretében kijelzett kódok az alábbiak.

	KÓD	JELENTÉS
RENDSZER	00	NORMAL
	JA	BELTÉRI-KÜLTÉRI EGYSÉG KOMBINÁCIÓ HIBA
	U0	HŰTŐKÖZEGHIÁNY
	U2	FESZÜLTÉSEGES VAGY TÚLFESZÜLTÉG A TÁPÁRAMKÖRBE
	U4	ÁTVITELI ZAVAR (A BELTÉRI ÉS A KÜLTÉRI EGYSÉG KÖZÖTT)
BELTÉRI EGYSÉG	U7	ÁRAMKÖRI KÁRTYA ÁTVITELI HIBA
	AH	STREAMER HIBA
	A1	BELTÉRI PCB-HIBA
	A5	NAGYNYOMÁSÚ SZABÁLYOZÁS VAGY A JÉGMENTESÍTÉS
	A6	VENTILÁTORMOTOR HIBA
	CC	PÁRATARTALOM-SZENZOR HIBA
	C4	HIBÁS A HŐCSERÉLŐ HŐMÉRSÉKLET-ÉRZÉKELŐJE
	C7	ELÜLSŐ PANEL FELNYITÁS/LECSUKÁS HIBA
	C9	HIBÁS A BEJÖVŐ LEVEGŐ HŐMÉRSÉKLET-ÉRZÉKELŐJE
	UA	NINCS BEÁLLITVA A TÖMLŐHOSSZ
KÜLTÉRI EGYSÉG	EA	HŰTÉS-FŰTÉS KAPCSOLÁSI HIBA
	E1	ÁRAMKÖRI KÁRTYA HIBA
	E5	TÚLTERHELÉS KEZDETE
	E6	HIBÁS KOMPRESSZORINDULÁS
	E7	DC VENTILÁTORMOTOR HIBA
	E8	BEMENET TÚLÁRAM
	FA	KIBOCSÁTÁSI NYOMÁS HIBA
	F3	FŰVÓCSŐ-SZABÁLYOZÁS, MAGAS HŐMÉRSÉKLET
	F6	NAGYNYOMÁSÚ SZABÁLYOZÁS (HŰTÉSKOR)
	H0	SZENZOR HIBA
	H1	HUZAMSZABÁLYOZÓ HIBA
	H6	HIBÁS HELYZETÉRZÉKELŐ SZENZOR - A MŰKÖDÉS LEÁLLITVA
	H8	TRANSZFORMÁTOR HIBA
	H9	HIBÁS A BEJÖVŐ LEVEGŐ HŐMÉRSÉKLET-ÉRZÉKELŐJE
	J3	HIBÁS A FŰVÓCSŐ HŐMÉRSÉKLET-ÉRZÉKELŐJE
	J6	HIBÁS A HŐCSERÉLŐ HŐMÉRSÉKLET-ÉRZÉKELŐJE
	L3	ELEKTROMOS ALKATRÉSZEK MELEGEDÉSE HIBA
	L4	TÚL MAGAS HŐMÉRSÉKLET AZ INVERTER ÁRAMKÖR HŰTŐBORDAJÁN
	L5	KIMENET TÚLÁRAM
	P4	HIBÁS AZ INVERTER ÁRAMKÖR HŰTŐBORDAJÁNAK HŐMÉRSÉKLET-ÉRZÉKELŐJE
PÁRÁSÍTÓ EGYSÉG	PA	MEGSZAKADT FŰTŐSZÁL HIBA
	PH	PÁRÁSÍTÓ VENTILÁTOR KIMENETI TERMISZTORÁNAK HIBAJA, FŰTŐELEM HŐMÉRSÉKLETI HIBA
	P9	PÁRÁSÍTÓ VENTILÁTOR BLOKKOLVA

MEGJEGYZÉS

- 1) Egy rövid és két gyorsan egymást követő sípolás jelzi a nem érvényes kódokat.
- 2) A kijelzett kódok törléséhez, tartsa lenyomva a CANCEL (mégse) gombot 5 másodpercig. A kijelzés magától is eltűnik, ha a gombot 1 percig nem nyomják meg.

DAIKIN INDUSTRIES, LTD.

Head office:

Umeda Center Bldg., 2-4-12, Nakazaki-Nishi,
Kita-ku, Osaka, 530-8323 Japan

Tokyo office:

JR Shinagawa East Bldg., 2-18-1, Konan,
Minato-ku, Tokyo, 108-0075 Japan

<http://www.daikin.com/global>

DAIKIN EUROPE NV

Zandvoordestraat 300, B-8400 Oostende, Belgium