



KEZELÉSI ÚTMUTATÓ



FSAI-CP-90BE3
FSAI-CP-120BE3
FSAI-CP-180BE3
FSAI-CP-240BE3

**Inverteres split rendszerű
légkondicionáló berendezés**

Köszönjük, hogy megvásárolta termékünket.
Kérjük, hogy használat előtt figyelmesen olvassa el a kezelési útmutatóban leírtakat!

Biztonsági előírások

- Tartsa a kezelési útmutatót olyan helyen, hogy a berendezés kezelője könnyen megtalálja.
- Biztonsága érdekében feltétlenül tartsa be az útmutatóban leírt biztonsági előírásokat.



Vigyázat! Tűzveszély
Gyúlékony hűtőközeg

FIGYELEM!





A berendezés gyúlékony hűtőközeget (R32) tartalmaz.

A szervizelés csak a készülék gyártójának útmutatásai alapján végezhető.

A javítási és karbantartási munkálatokat csak szakember végezheti tűzveszélyes hűtőközeg kezelésében jártas személy felügyelete mellett.

További részletekért kérjük, ellenőrizze a szervizelési információk részt a telepítési útmutatóban.

A berendezésen feltüntetett figyelmeztető jelzések jelentése:

	Vigyázat!	A készülékben gyúlékony hűtőközeg található. Ha a hűtőközeg szivárog és külső gyújtóhatásnak van kitéve akkor meggyulladhat. Tűzveszély! A kezelési útmutatónak megfelelően dolgozó szakember szükséges a feladathoz. Az információ a kezelési útmutatóban vagy a telepítési útmutatóban megtalálható.
	Figyelem!	A kezelési útmutató tanulmányozása szükséges a használat előtt.
	Figyelem!	A berendezés szervizelését csak szakember végezheti a szerelési útmutató utasításait betartva.
	Figyelem!	
	Figyelem!	A berendezés működtetéséhez, szervizeléséhez szükséges információk a mellékelt kezelési és szerelési leírásokban találhatóak.



VIGYÁZAT !

- Tűz, robbanás vagy sérülés keletkezésének megelőzése érdekében ne üzemeltesse az egységet, ha ártalmas gázok (beleértve a gyúlékony és a korrozív gázokat) érzékelhetők a berendezés környezetében.
- Ne próbálja meg a klímaberendezést saját kezűleg felszerelni, javítani, áthelyezni, átalakítani vagy felújítani. A szakszerűtlen beavatkozás áramütést, tüzet stb. okozhat
- Áramütés, tűz vagy sérülés keletkezésének megelőzése érdekében azonnal kapcsolja ki a berendezést és áramtalanítsa, ha bármilyen szokatlan jelenséget észlel (például égett szagot). Ilyenkor kérjen segítséget a márkaszerviztől vagy a forgalmazótól
- Tilos a belső elektromos bekötés fedelének felnyitása, vagy eltávolítása.
VIGYÁZAT NAGYFESZÜLTSG!
- A berendezés előlapját felemelni, ill. a szűrőket kivenni csak a teljes áramtalanítás után szabad.
- A berendezést csak az adattáblán megadott tápfeszültségű, földelt hálózatra szabad csatlakoztatni, az előírt kismegszakítón keresztül. Ne földelje a berendezést gázcsövekhez, vízcsövekhez, villámhárítóhoz, és ne kösse telefonföldelésre.
- Ne működtesse a berendezést sérült elektromos vezetékkel.
- Ne használjon hosszabbítót, és ne toldja meg a bekötővezetékét.
- Ne indítsa, ill. ne állítsa le a készüléket az elektromos csatlakozó kihúzásával, ill. bedugásával, sem a hálózati megszakító fel- ill lekapcsolásával.
- Tilos belenyúlni, vagy bármilyen tárgyat beledugni a beltéri, ill. a kültéri egységek befűvő nyílásába! Ezekben az egységekben nagy sebességű ventilátor található. A ventilátorral való érintkezés súlyos balesethez vezet!
- Az áramütés elkerülése érdekében a berendezés tisztításának, illetve rutinszerű karbantartásának megkezdése előtt kapcsoljuk le a berendezés főkapcsolóját, illetve húzzuk ki a dugót a konnektorból! A tisztítást végezzük a „Készülék tisztítása” rész utasításai szerint.
- Amennyiben folyadék kerül a berendezésbe, kapcsolja le a biztosítékot, húzza ki a hálózati csatlakozódugót és értesítse a szakszervizt.
- A tisztításhoz tilos folyadék, vagy aerosol (spray) alapú tisztítószeret, maró hatású tisztítószeret használni!
- Áramütés veszélye miatt a berendezést tilos vízzel tisztítani.
- Ne nyúljon a berendezéshez nedves kézzel
- Ne érintse meg a kültéri, ill. beltéri egység levegőbemenetét vagy alumínium bordáit. Ez sérülést okozhat.
- Amennyiben hűtőközeg szivárgást észlel, mielőbb értesítse a szakszervizt, és ügyeljen arra, a szivárgó gáz lehetőleg ne kerüljön közvetlenül nyílt lánggal érintkezésbe
- Ne használja a berendezést védőföldelés nélkül!
- Ne működtesse a berendezést nedves helyiségekben (mosókonyha, fürdőszoba,..)Ez áramütéshez, vagy a készülék tönkremeneteléhez vezethet.
- Vihar esetén kapcsolja ki a berendezést és áramtalanítsa.



FIGYELEM!

- Ne tegyen olyan készülékeket a levegő útjába vagy a beltéri egység alá, amelyek nyílt tüzet okoznak. Az égés nem lesz tökéletes, vagy a hőtől deformálódik az egység.
- Ne akadályozza semmi a levegő be- vagy kimeneténél az áramlást. A csökkent légáramlás teljesítménycsökkenést okozhat.
- Ne tegyen semmi olyat a beltéri vagy kültéri egység alá, amit nedvességtől óvni kell. Néha nedvesség csapódik le a levegőben, és csöpöghet.
- Ne álljon vagy üljön a kültéri egységre. A sérülések elkerülése érdekében ne tegyen semmilyen tárgyat az egységre, és ne távolítsa el a ventilátorvédőt.
- Ne működtesse a berendezést a porszűrő nélkül, vagy eltömődött szűrővel.
- A berendezés emberi tartózkodásra szánt helyiségek hűtésére szolgál, ne használja a készüléket speciális célokra.
- Ha hosszabb ideig nem használja a készüléket, akkor kapcsolja le a biztosítékot és húzza ki a hálózati csatlakozódugót.
- Télen a berendezés bekapcsolása előtt min. 6 órával helyezze áram alá a berendezést
- Légkondicionáló berendezés használata közben a helyiséget időnként szükséges kiszellőztetni. Ez különösen fontos, ha egyidejűleg gázzal működő berendezés is üzemel ugyanabban a helyiségben. Máskülönben a helyiség oxigéntartalma veszélyesen lecsökken!
- Ne igyon a beltéri egységben keletkező kondenzvízből!
- Ne irányítsa a kiáramló hideg levegőt közvetlenül magára, állatokra vagy szobanövényekre.
- Ne állítsa a hőmérsékletet nagyon alacsonyra, mert ez betegséghez vezethet, különösen gyerekek ill. öreg emberek esetében.

Berendezés leírása

Beltéri egység:

1. Előlap
2. Légbeszívás
3. Szűrő
4. Légekívás
5. Függőleges légterelő zsalu
6. Vízszintes légterelő zsalu
7. Kijelzőpanel
8. Infra jellevő
9. Infra távirányító
10. Kézi vezérlőgomb az előlap alatt
11. Hűtőközeg-, és elektromos összekötő vezeték

Kültéri egység:

12. Légbeszívó nyílás (oldalt és hátul)
13. Légekívó nyílás

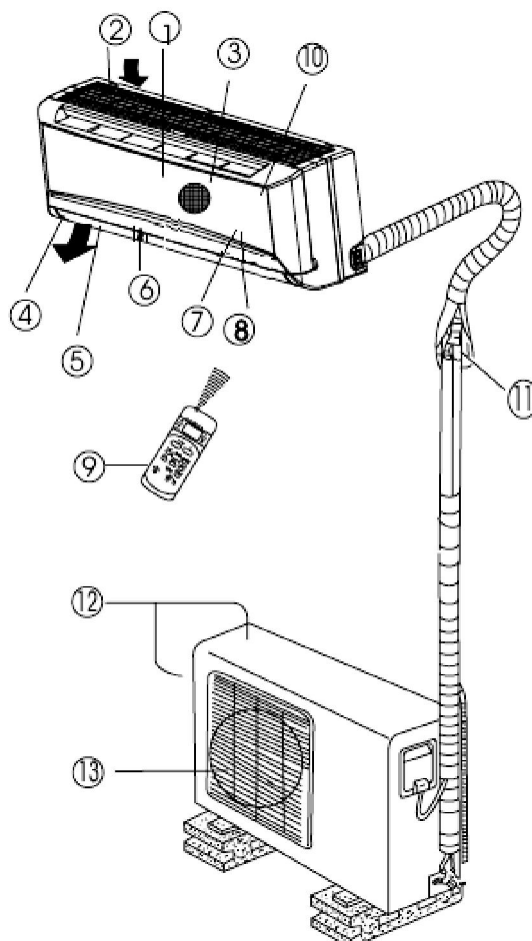

Kijelzőpanel

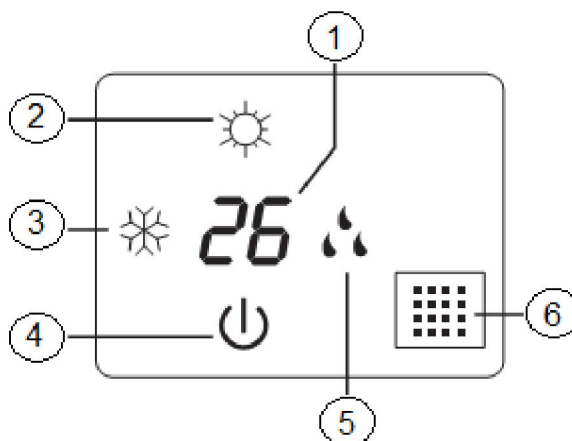

- 1, **„88” digitális kijelző**
Működés közben a beállított hőmérsékletet jelzi.
A TEMP gomb megnyomására a mért szobahőmérsékletet jelzi.
Hiba esetén kijelzi a hiba kódját
- 2, **Fűtés kijelző**
Világít ha a berendezés fűtésben vagy auto-fűtésben üzemel
Villog, ha működésbe lép az automata leolvasztási funkció.
- 3, **Hűtés kijelző**
Világít ha a berendezés hűtésben vagy auto-hűtésben üzemel.
Villog, ha működésbe lép a hőcserélő-kiszárító funkció.
- 4, **⏻ kijelző**
Hálózati áram és bekapcsolás kijelző
Kikapcsolt állapotban piros színnel világítva jelzi a hálózati áram meglétét.
Bekapcsolt állapotban kékesfehéren világít.
- 5, **Szárítás kijelző**
Világít ha a berendezés párátlanító (szárító) üzemmódban működik
- 6, **Infrajellevő**

FIGYELEM!

A védelmi funkció működése közben a kijelzők gyorsan villognak ill. a digitális kijelző hibát jelez: E1...9, F1..9, H2..9, P..,L.., U..

Hibajelzés esetén kapcsolja le a készüléket, majd kb. fél óra múlva kapcsolja vissza.
Amennyiben továbbra is hibát jeleznek a kijelzők, kapcsolja le a berendezést, áramtalanítsa és forduljon szakszervizhez.

Kézi működtetés

A készüléket a távirányító elvesztése vagy elem lemerülése esetén ideiglenesen kézzel is működtethetjük.

1. Nyomjuk meg egyszer a készülék jobb oldalán a kijelző panelen található AUTO feliratú gombot. Ekkor működésbe lép az AUTOMATA üzemmód.
2. A gomb újabb megnyomásával a készülék leáll.

Kézi működtetés esetén a készüléket sose hagyja felügyelet nélkül!

A távirányító kezelése



A távirányító használatához irányítsa az infra jeladót a beltéri egységre ügyelve arra, hogy ne legyen a jelek útjában függöny, ajtó vagy egyéb tárgy.

- A legnagyobb hatótávolság körülbelül 8 m.
- Ne ejtse le a távirányítót. Vigyázzon, hogy ne érje nedvesség.
- Ne tegye ki a távirányítót közvetlen napsugárzásnak.
- A jeladón vagy a vevőn lévő szennyeződés az érzékenységet csökkenti. Törölje le a port.
- A kommunikációt megzavarhatja, ha egy elektronikus gyújtóval működő neonlámpa (pl. egy energiatakarékos izzó) van a szobában.
- Ha a távirányító jelei véletlenül egy másik készüléket hoznak működésbe, helyezze át a másik készüléket.

Elemcsere

(Elem típusa: 2 db AAA R03/LR03 !)

1. Húzza le az elemtartó fedelét.
2. Cserélje ki az elemeket! (ügyeljen a helyes polaritásra)
3. Csúsztassa vissza az elemtartó fedelét.

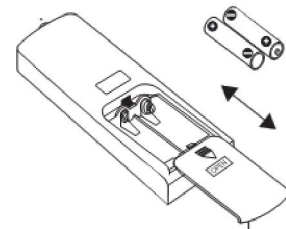

Ha több héten át nem használja a távirányítót, akkor vegye ki az elemeket!

Távvezérlő gombok és funkcióik

1, ON/OFF gomb

Nyomjuk meg a gombot egyszer a berendezés elindulásához, nyomjuk meg újra a berendezés leállításához. A gomb megnyomásával törlődnek a TIMER ill. SLEEP funkciók. Bekapcsolt állapotban a távirányítón az „OPER” felirat jelenik meg

2, MODE gomb

Valahányszor megnyomjuk, üzemmód váltás történik a következő sorrendben:



(automatikus üzemmód)



(hűtő üzemmód)



(szárító üzemmód)



(„csak-ventilátor” üzemmód)



(fűtő üzemmód)

3, FAN gomb

Valahányszor megnyomjuk ezt a gombot, megváltoztatjuk a ventilátor működését a következő sorrendben:



Alacsony

Alacsony-Közepes

Közepes



Közepes-Magas

Magas

Szárító üzemmódban a ventilátor állítása nem lehetséges, automatikusan alacsony sebességre kapcsol.

Hőcserélő kiszáritó funkció

A hűtő és páráltanító üzemmód közben a FAN gomb 2 másodpercen túli nyomva tartásával aktiválhatja a hőcserélő kiszáritó-öntisztító funkciót. Az öntisztító funkció aktív állapota esetén a berendezés kikapcsolása után a beltéri ventilátor még ~2 percig keringteti a levegőt kiszáritva ezzel a beltéri egység hőcserélőjét, majd a berendezés automatikusan kikapcsol.

(A 2 perc ventilátor üzem alatt a beltéri egységen a  ikon 10 másodpercenként felvillan a  ikon pirosan világít.)

A funkció bekapcsolt aktív állapotát a  ikon jelzi a távirányítón.

A funkció mindaddig aktív állapotban marad amíg újból meg nem nyomja és tartja 2 másodpercig lenyomva a FAN gombot.

A hőcserélő kiszárításával csökkenthető a belső felület gombásodása és a baktériumok megtelepedése ill. a kellemetlen szagok kialakulása.

4. TURBO gomb

Ennek a gombnak a lenyomásával bekapcsolhatjuk ill. kikapcsolhatjuk a TURBO üzemmódot hűtési ill. fűtési üzemmódban. Ebben az üzemmódban a készülék „szuper magas” ventilátorfokozatra kapcsolva a lehető legrövidebb idő alatt hűti le ill. fűti fel a helyiséget. Az üzemmód bekapcsolt állapotát a távirányítón megjelenő  ikon jelzi. A gomb újbóli megnyomásával a funkció ikapcsolható.

5. ▲/▼ gomb

Ezen gombok megnyomásával csökkenthető ill. növelhető a beállított hőmérsékletérték. A gomb 2 másodpercen túli nyomva tartásával a hőmérsékletérték gyorsabban változtatható.

A lehetséges beállítás: 16-30°C

A ▲/▼ gombok egyben az idő beállítására is szolgálnak.

6. gomb

Ezzel a gombbal állíthatja be a légbefúvás vízszintes irányát (jobbra-balra)
A gomb minden egyes megnyomásával az alábbiak szerint állítható a légtelérés:

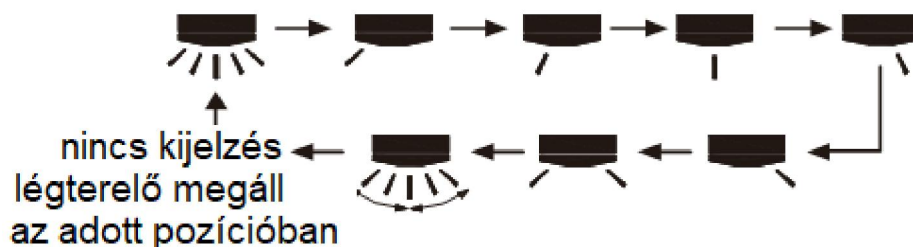



Ha a gombot 2 másodpercen túl nyomva tartja akkor a légtelérés folyamatosan mozog jobbról balra és vissza, majd a gomb elengedésekor azonnal megáll a pillanatnyi pozíciójában.

7. gomb

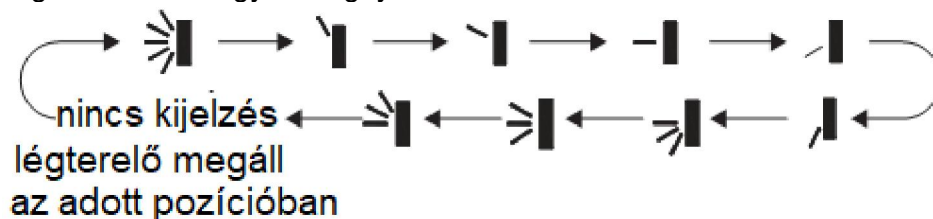
Ezzel a gombbal állíthatja be a légbefúvás függőleges irányát (le-fel)
A gomb minden egyes megnyomásával az alábbiak szerint állítható a légtelérés:



A  kijelzés a folyamatosan változó légtelérést jelenti.

A  kijelzések esetén is folyamatos légtérelés történik az adott tartományban (csak egyes berendezések esetén érhető el).

A  esetén a légtérelő áll és az adott irányba tereli a levegőt. Ha a gombot 2 másodpercen túl nyomva tartja akkor a légtérelő folyamatosan mozog jobbról balra és vissza, majd a gomb elengedésekor azonnal megáll a pillanatnyi pozíciójában.

9. SLEEP gomb

Ezzel a gombbal lehet bekapcsolni ill választani a háromféle éjszakai üzemmód közül.



Sleep 1:

A hőmérséklet egy óra múlva 1°C-al nő hűtésben ill csökken fűtésben.

Két óra múlva újabb 1°C-al nő hűtésben ill csökken fűtésben, majd ezen a hőmérsékleten marad.

Sleep 2:

A hőmérséklet egy előre beállított hőmérsékletgörbe szerint alakul.

Sleep 3:

A hőmérsékletgörbe egyéni igény szerint állítható be.

1. A sleep3 kiválasztása után tartsa hosszan lenyomva a TURBO gombot, ezzel belép az éjszakai hőmérséklet-beállítási módba. Az óra kijelzőn megjelenik az „1 hour”, a hőmérséklet-kijelzőn „88” pedig villog az előző hőmérsékletgörbe beállítása.

2. A ▲/▼ gombokkal állítsa be a kívánt hőmérsékletet értéket, majd nyomja meg a TURBO gombot a beállítás rögzítéséhez

3. Ekkor az óra kijelző 1 órával tovább lép és ismét villog a hőmérséklet kijelzőn a korábban beállított érték.

4. Ismétlje meg a (2)-(3) pontok beállításait, amíg el nem éri a 8 órát.
(2hours,3hours.....8hours)

Ekkor befejeződik a beállítási folyamat és a berendezés visszatér a normál módba

Amennyiben 10 másodpercig semmilyen gombot nem nyom meg, akkor az éjszakai hőmérséklet-beállítási mód megszakad, a berendezés visszatér a normál kijelzéshez. A beállítási folyamat közben a Mode gomb, Timer gomb, Sleep gomb ill. az ON/OFF gomb megnyomásával a berendezés kilép az éjszakai hőmérséklet-beállítási módból.

A Sleep 3 hőmérsékletgörbe beállításai lekérdezhetőek utólag is, a beállítási folyamattal azonos módon, de az értékek megváltoztatása nélkül lépjen tovább a TURBO gombbal.

Az éjszakai üzemmód automata ill. ventilátor üzemmódban nem kapcsolható.

9. „I FEEL” gomb („FOLLOW ME” funkció)

A gomb megnyomása után a szobahőmérséklet érzékelését a távirányító fogja végezni. A távirányító rendszeresen továbbítja az általa mért hőmérsékletet a beltéri egységnek.

A távirányítón a  kijelzés jelenik meg.

A gomb újbóli megnyomásával a funkció kikapcsolható.

Amennyiben a beltéri egység hosszabb időn keresztül nem kap újabb jelet a távirányítótól akkor automatikusan kikapcsolja ezt a funkciót .

10, TIMER ON/ TIMER OFF gombok

TIMER ON

Ezzel a gombbal állítható be az időzített bekapcsolás. A gomb megnyomásakor eltűnik a  jel, villogni kezd az „ON” kijelzés és a pontos idő kijelzése helyén megjelenik az előző időzítési beállítás. A villogás időtartama alatt a ▲/ ▼ gombokkal változtatható a beállítás. Minden egyes gombnyomásra 1 perccel változik a beállított bekapcsolási időpont. A gomb folyamatos nyomva tartásával a beállítási időpont gyorsabban változtatható. A kívánt időpont beállítása után nyomja meg ismét a TIMER ON gombot a beállítás rögzítéséhez. A villogás abbamarad, a távirányító ismét a pontos időt jelzi ki és mellette az ON feliratot.

(Figyelem! Ha a beállítási folyamat közben 5 másodpercig nem történik TIMER ON vagy ▲/ ▼ gombnyomás akkor a távirányító automatikusan visszatér a pontos idő kijelzéshez, de az időzítési beállítás nem történik meg.)

Ha az időzítést beállította és rögzítette, akkor később a TIMER ON gomb újbóli megnyomásával az időzítés törlődik.

TIMER OFF

Ezzel a gombbal állítható be az időzített kikapcsolás.

Az időzített kikapcsolás beállítása hasonló az időzített bekapcsolásnál leírtakhoz.

Beállíthat egyszerre időzített kikapcsolást és bekapcsolást is, melyet a berendezés minden nap újra és újra végrehajt.

Az időzítés az ON/OFF gomb használata nem törli.

Ha már nincs szüksége az időzítésre, akkor a TIMEN ON ill. TIMER OFF gombok újbóli megnyomásával törölheti.

11, CLOCK gomb

Ezzel a gombbal állítható be az aktuális pontos idő.

A gomb megnyomásakor villog az  jel. A villogás időtartama alatt a ▲/ ▼ gombokkal változtatható a beállítás. Minden egyes gombnyomásra 1 perccel változik a beállított bekapcsolási időpont. A gomb folyamatos nyomva tartásával a beállítási időpont gyorsabban változtatható.

A kívánt időpont beállítása után nyomja meg ismét a CLOCK gombot a beállítás rögzítéséhez. A villogás abbamarad, a távirányító kijelzi a pontos időt.

(Figyelem! Ha a beállítási folyamat közben 5 másodpercig nem történik ▲/ ▼ gombnyomás akkor a távirányító automatikusan visszatér az előző időbeállításához.)

12, QUIET gomb

A gomb megnyomásával kapcsolhatja be/ki az alacsony zajszintű üzemmódokat:

„Auto Quiet” mód (kijelzése  és AUTO),

„Quiet” mód (kijelzése )

Az alacsony zajszintű üzemmód minden működési módban bekapcsolható.

A ventilátor fokozata ekkor nem állítható.

Auto Quiet mód:

Hűtési üzemmódban a ventilátor 4-es fokozatban működik maximum 10 percig vagy addig amíg a hőmérséklet 28°C felett van. Ezután 2-es fokozatban vagy quiet módban működik a beállított és a valós hőmérséklet közti különbség alapján.

Fűtési üzemmódban a ventilátor 3-as fokozatban vagy quiet módban működik a beállított és a valós hőmérséklet közti különbség alapján.

Szárító és „Csak ventilátor” üzemmódban a ventilátor quiet módban működik. Automata üzemmódban a ventilátor az aktuálisan választott üzemmódnak megfelelően működik.

13, WiFi gomb

Ezzel a gombbal kapcsolható be vagy ki a WiFi funkció.

A bekapcsolt WiFi funkciót a távirányítón megjelenő WiFi icon jelzi.

(A távirányító kikapcsolt állapotában lenyomva 1 másodpercig egyszerre a MODE és a WiFi gombot a WiFi modul visszaállítható a gyári alap beállításokra.

14, LIGHT gomb

Ennek a gombnak a lenyomásával kikapcsolhatjuk ill. bekapcsolhatjuk a beltéri egység kijelzőjét. A kijelző bekapcsolt állapotában a távirányítón a  jel látható.

15, / gomb

Ezzel a gombbal kapcsolható ki/be a „COLD PLASMA” ionizátor.



A készülék indításakor ez a funkció automatikusan bekapcsolt állapotba kerül.

Az ionizátor csak a ventilátor működése közben működik.

(a közben megjelenő  kijelzésnek az adott berendezésen nincs szerepe)



16, TEMP gomb

A gomb használatával válassza ki a távirányító kijelzőjén a " " jelzést. Ekkor a beltéri egység hőmérséklet kijelzője átvált a mért szobahőmérséklet kijelzésre, majd 5 másodperc után automatikusan visszaáll a beállított hőmérséklet kijelzésére.

(a " " és " " kijelzéseknek az adott berendezésnél nincs szerepük)

Speciális gomb kombinációk

Billentyű zár

A „ /  ” gombok egyszerre lenyomásával bekapcsolhatjuk ill. kikapcsolhatjuk a billentyű zár funkciót. A távirányítón a  jelzés jelenik meg. Ekkor a távvezérlő egység nem fogad el parancsot, így elkerülhetjük a beállítások véletlen megváltoztatását.

Hőmérséklet egység átváltása (°C ill. °F)

Kikapcsolt állapotban a „MODE” és a „ ” gomb egyszerre való lenyomásával válthatunk a °C és a °F között.

Energiatakarékos hűtési funkció

Hűtési üzemmód közben a TEMP és a CLOCK gomb együttes megnyomásával bekapcsolható ill. újbóli megnyomásával kikapcsolható az energiatakarékos hűtési funkció. A berendezés digitális kijelzőjén és a távirányító hőmérséklet kijelzőjén az „SE” felirat jelenik meg. Az energiatakarékos hűtési módban a hőmérséklet és a ventilátorfokozat nem állítható.

- Ez a funkció csak hűtési üzemmódból indítható.
- Az energiatakarékos funkció közben a ventilátor auto fokozatra kapcsol és nem állítható
- Az energiatakarékos funkció közben a hőmérséklet nem állítható
- A TURBO funkció nem kapcsolható
- A SLEEP funkció törli az energiatakarékos 8°C funkciót

8°C temperálási funkció

Fűtési üzemmód közben a TEMP és a CLOCK gomb együttes megnyomásával bekapcsolható ill. újbóli megnyomásával kikapcsolható a 8°C temperálási funkció .

Ekkor a kijelzőn a  ikon jelenik meg és a 8°C beállított hőmérséklet.

- Ez a funkció csak fűtési üzemmódból indítható.
- A 8°C temperáló funkció közben a ventilátor auto fokozatra kapcsol és nem állítható
- A 8°C temperáló funkció közben a hőmérséklet nem állítható
- A TURBO funkció nem kapcsolható
- A SLEEP funkció törli a 8°C funkciót

A távvezérlő egység kijelzéseinek elnevezése és funkciója

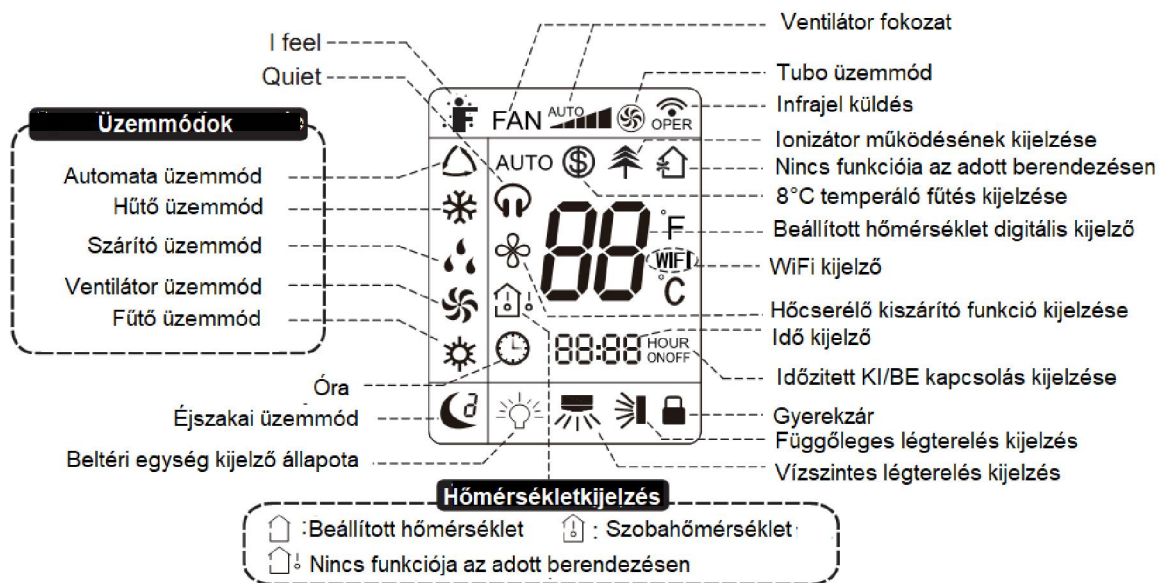

Automata üzemmód

Ha a légkondicionáló berendezést automata üzemmódba állítjuk, akkor a helység hőmérsékletétől függően automatikusan választ a hűtő, fűtő és ventilátor üzemmódok közül. A rendszer bizonyos időközönként automatikusan megismétli a beállítás kiválasztását, hogy a szoba hőmérsékletét a felhasználó által beállított szinten tarthassa.

1. Csatlakoztassa a berendezést az áramforráshoz. A beltéri egység „Működés” kijelzője pirosan világítani kezd
2. Nyomja meg az ON/OFF gombot , ekkor a beltéri egység „Működés” kijelzője kékesfehéren világít .
3. Az üzemmód váltó gombbal (MODE) válassza az  beállítást.

4. Hőmérséklet beállító gombokkal, állítsa be a kívánt hőmérsékletet
5. A ventilátor sebesség (FAN) gombbal válassza ki a kívánt légsebességet.
6. Az ON/OFF gomb ismételt lenyomásával a berendezés kikapcsolható.

Amennyiben az AUTO üzemmód nem megfelelő, válassza ki a kívánt üzemmódot.

Hűtés, fűtés és „csak ventilátor” üzemmódok

1. Nyomja meg az ON/OFF gombot , ekkor a beltéri egység „Működés” kijelzője kékesfehéren kezd világítani .
2. Az üzemmód váltó gombbal válassza ki a HŰTÉS , FŰTÉS  vagy VENTILÁTOR  üzemmódot.
3. Hőmérséklet beállító gombokkal, állítsa be a kívánt hőmérsékletet
4. A ventilátor sebesség (FAN) gombbal válassza ki a kívánt légsebességet.

Megjegyzés a FŰTÉS üzemmóddal kapcsolatban

- A fűtési üzemmód elején a berendezés ventilátora nem indul el addig, amíg a hőcserélő kellő mértékben fel nem melegszik (2-5 perc) , annak érdekében hogy elkerülje a kellemetlen huzathatást.
- Mivel a klímaberendezés oly módon fűti a helyiséget, hogy a kültéri levegőből elvont hőt a belső térbe szállítja, ezért, ha a kültéri hőmérséklet alacsonyabb a fűtési teljesítmény egyre csökken. Ha a fűtőhatás elégtelen, ajánlott a légkondicionáló berendezés használata mellett egy másik fűtési mód alkalmazása is.
- Fűtő üzem közben a kültéri egységen jég keletkezhet, ami a fűtési teljesítményt csökkenti. Ilyenkor a rendszer jégtelenítő (leolvasztó) működésre kapcsol, hogy a jeget eltávolítsa, ez a művelet 4-10 percig tarthat, ezalatt a kültéri és beltéri ventilátorok leállnak, a beltéri egységben szünetel a meleg levegő befűvése.

Megjegyzés a HŰTŐ üzemmóddal kapcsolatban

- Hűtési üzemben a berendezés 20°C belső hőmérséklet alatt csak a magas ventilátor fokozaton és teljesen nyitott légterelő állás mellett használható!
- Amennyiben a külső és belső hőmérséklet is alacsony a berendezést ne használja tartósan, mert lefagyhat a beltéri egység hőcserélője.
-

Szárító üzemmód

1. Nyomja meg az ON/OFF gombot , ekkor a beltéri egység „Működés” kijelzője kékesfehéren kezd világítani .
2. Az üzemmód váltó gombbal válassza ki a Párátlanító  üzemmódot.
3. Hőmérséklet beállító gombokkal, állítsa be a kívánt hőmérsékletet
4. A ventilátor sebesség nem állítható. A sebességet a berendezés automatikusan alacsony fokozatra kapcsolja.
5. Leállításához nyomja az ON/OFF gombot!

A berendezés automatikusan időközönként a kompresszorát ki-be kapcsolva csökkenti a levegő páratartalmát úgy, hogy közben a helyiség hőmérséklete a beállított hőmérséklet közelében legyen.

Légáram beállítása

Függőleges légtelelés

A berendezés bekapcsoláskor automatikusan beállítja a légáram-irányt a működési üzemmódnak megfelelően. Amennyiben más irányt szeretne beállítani, használja a

 gombot és válassza meg a megfelelő irányt.

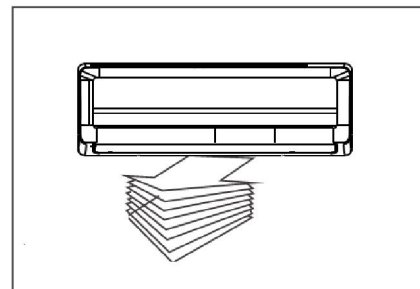

A légáram folyamatos, automatikus terelése függőlegesen

A folyamatos légteleléshez a  gombbal válassza ki a  jelzést a távirányítón.



A vízszintes légáramlási irány beállítása

A  gomb megnyomásával választhatja meg a kívánt befúvási irányt.

A légáram automatikus folyamatos jobbra-balra tereléséhez a  gombbal válassza a  jelzést a távirányítón.

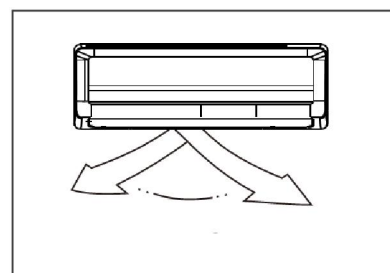

Figyelem!

- Ne működtesse huzamosabb ideig a légkondicionálót lefelé irányított légáramlással hűtő vagy légszárító módban, mert párakicsapódás keletkezhet a függőleges légtelelő lemezeken.
- Ne irányítsa a kiáramló hideg levegőt közvetlenül magára.
- Amennyiben olyan légtelelési irányt választ, ami gátolja a hűtési vagy fűtési funkciót, a készülék automatikusan módosíthatja a beállítást.
- Ne mozgassa kézzel a légtelelő zsalukat, mert könnyen meghibásodhat a mozgó mechanika. Erre a műveletre kizárólag a SWING gomb szolgál. Ha bármiféle rendellenesség tapasztalható, kapcsolja ki a légkondicionálót, majd kapcsolja vissza.
- A távszabályzóval történő leállítás után a függőleges légtelelő zsalu automatikusan bezáródik.

A készülék tisztítása

Tisztítás előtt a berendezést ki kell kapcsolni és áramtalanítani!

A beltéri egység és a távirányító tisztítása:

Száraz ronggyal töröljük le a beltéri egységet és a távvezérlőt.

A készüléket vízzel tisztítani nem szabad.

Ha a beltéri egység nagyon szennyezett, akkor emeljük le az előlapot, mely így hideg vízzel könnyen lemosható. Visszahelyezés előtt alaposan szárítsuk meg.

A távvezérlő egységet soha ne töröljük le nedves ronggyal.

A berendezés tisztításához tilos vegyi anyaggal kezelt törölkendőt használni.

A tisztításhoz tilos benzint, oldószereket, súrolóport, illetve hasonló szereket használni. Ezek hatására a műanyag felület megrepedhet, deformálódhat.

A kültéri egység tisztítását és karbantartását legalább évente 2 alkalommal szakszerviznek kell elvégeznie!

A légszűrők tisztása:

1. Áramtalanítsa a készüléket.
2. A berendezés előlapját mindkét alsó sarkánál fogva emelje fel. Emelje egy pontig, ahol rögzítve marad. Amikor eléri ezt a pontot az előtét lap kattanva, megáll. Ne erőltesse az előlap feljebb emelését.
3. Fogja meg a porszűrőt (2db), emelje ki a rögzítőfüleket, majd húzza lefelé.
4. Vegye ki a porszűrőt a légkondicionáló berendezésből.
5. A porszűrőt tisztítsa meg vízzel vagy porszívóval! Ha túl vastag a porréteg, használjon finom szűrő keféket a tisztításhoz és tisztítsa a szűrőt sűrűbben.
6. Végül tegye vissza a porszűrőket is a készülékbe és zárja vissza a fedelet.

Figyelem!

**A porszűrőt tisztítsuk ki legalább 2 hetente!
Az elkoszolódott szűrő jelentősen csökkentheti a készülék teljesítményét.**

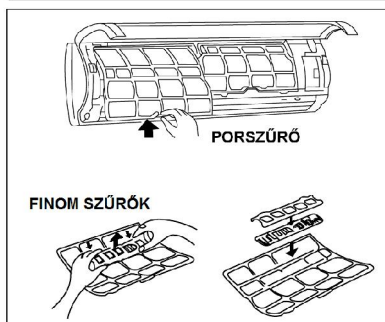
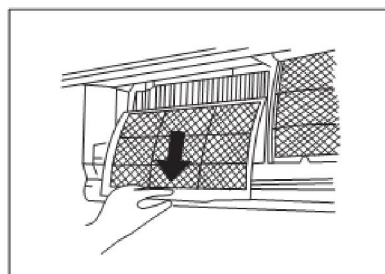
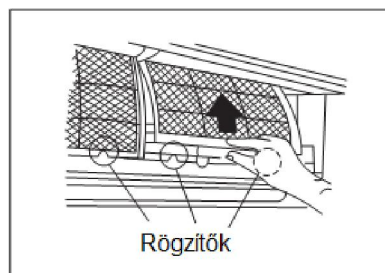
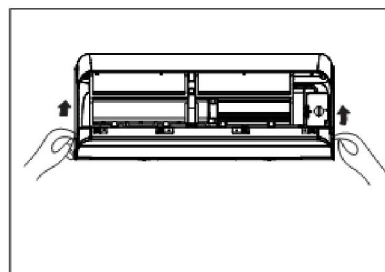

Amennyiben a berendezést előreláthatóan hosszabb ideig nem fogja használni:

A klímaberendezés kikapcsolt, készenléti állapotban is fogyaszt áramot..

Ha hosszú ideig nem fogja használni a klímaberendezést (például tavasszal vagy ősszel), akkor a felesleges áramfogyasztás elkerülése érdekében tegye a következőket:

1. Működtesse a készüléket ventilátor üzemmódban 2-3 órán keresztül, hogy a berendezés belseje kiszáradjon.
2. Állítsa le a berendezést és feltétlenül áramtalanítsa az elektromos csatlakozó dugó kihúzásával vagy a főkapcsoló lekapcsolásával.
3. Távolítsa el az elemeket a távvezérlőből

Üzembe helyezés előtt ellenőrizze a következőket:

- Ellenőrizze, hogy a légterelő lemezek szabadon mozoghatnak-e.
- Ellenőrizze, hogy a légszűrő a helyén van-e!
- Ellenőrizze, hogy a kültéri egység légbeszívó és légkifúvó nyílása ne legyen eltömődve, letakarva.
- Téli időszakban a bekapcsolás előtt 6-8 órával helyezze áram alá a berendezést.

Speciális funkciók:

WIFI

A berendezés interneten keresztül mobiltelefonnal is vezérelhető a helyiségben már meglévő vezeték nélküli hálózathoz kapcsolódva.

A funkció használatához töltsse le az „Ewpe Smart” aplikációt az alábbi QR kód segítségével és kövesse az aplikáció utasításait. További információkat talál az útmutató végén a 23. oldaltól.



iOS system
Support iOS7.0 and
above version



Android system
Support Android 4.4 and
above version



„Cold plasma” ionizátor:

A „cold plasma” ionizátor: segítségével a klímaberendezés nagy hatékonysággal fertőtleníti és egyben szagtalanítja a rajta áthaladó levegőt. A létrehozott negatív oxigén ionok elpusztítják a velük érintkező különféle kórokozókat, baktériumokat, gombákat, stb

A távirányító bekapcsolásakor automatikusan működésbe lép az ionizátor, ezt a távirányítón a



ikon jelzi. Az ionizátor a  gomb segítségével kapcsolható ki/be.

8°C temperáló fűtés

Ezzel a funkcióval elkerülhető, hogy a helyiség hőmérséklete hosszabb távollét esetén 8°C alá essen.

Öntisztító funkció :

Ez a funkció lehetővé teszi a berendezés hatékony kiszáraitását és tisztán tartását hűtő és párátlanító üzemmódok után, amikor a berendezés hőcserélője nedvesé válik.

A funkció a távirányító FAN gombjának 2 másodpercen túli nyomva tartásával indítható.

Ez a funkció csak a hűtő , auto(hűtés) és párátlanító üzemmódban érhető el.

Automatikus újraindulás:

Áramszünet esetén a készülék működése leáll. Az áram visszatérése után a készülék automatikusan újraindul az áramszünet előtti beállításoknak megfelelően.

„Kihelyezett érzékelés” (IFEEL / FOLLOW ME) funkció :

A berendezés távirányítója alkalmas a szoba hőmérsékletének mérésére. Ezzel lehetővé válik a klímaberendezés pontos szabályozása a szoba egy kívánt pontjának hőmérséklete alapján.

Helyezze a távirányítót a kívánt helyre, irányítsa a beltéri egység felé és nyomja meg az „I FEEL

„ gombot. A távirányítón megjelenik a  szimbólum. A távirányító rendszeresen továbbítja az általa mért hőmérsékletet a beltéri egységnek. Ne tegye a távirányítót olyan helyre és távolságra ahonnan a beltéri egység nem érzékeli az érkező infrajeleket. Ne tegye a távirányítót hideg vagy meleg tárgyak közelébe.

Amennyiben a beltéri egység hosszabb időn keresztül nem kap újabb jelet a távirányítótól akkor automatikusan kikapcsolja ezt a funkciót .

A gomb újbóli megnyomásával a funkció kikapcsolható.

TURBO funkció:

A klímaberendezés TURBO üzemmódra állítva a lehető legrövidebb idő alatt lehűti a szoba levegőjét a kívánt hőmérsékletre.

Speciális „Blue Fin” bevonatú hőcserélők:

A beltéri egység hőcserélőjén a speciális bevonatnak köszönhetően nem tudnak megtelepedni és elszaporodni a baktériumok és gombák.

Kültéri egység a kondenzátorának élettartama jelentősen megnövekedhet az új bevonatnak köszönhetően. A bevonat véd az eső és egyéb korróziós hatásokkal szemben.

Inverter szabályozás:

A berendezés a hűtő, ill. fűtő teljesítményét automatikusan szabályozza az igénynek megfelelően a kompresszor fordulatszámának változtatásával.

Alacsony zajszintű üzemmód

A távirányító QUIET gombjával választhatja ezt az üzemmódot, ahol a beltéri ventilátor egészen alacsony zajszinttel működik. (Ekkor a berendezés teljesítménye is lecsökken)

„3D” SWING

A távirányító megfelelő gombjaival kiválasztható a függőleges és a vízszintes irányú automatikus folyamatos légterelési funkció.

Üzemeltetési körülmények

Hűtési üzemmód	Külső hőmérséklet: -15°C ~ 43°C Szobahőmérséklet: 18°C ~ 32°C
Fűtési üzemmód	Külső hőmérséklet: -22°C ~ 24°C Szobahőmérséklet: 8°C ~ 27°C
Szárítási üzemmód	Külső hőmérséklet: -15°C ~ 43°C Szobahőmérséklet: 16°C ~ 32°C

Ezen tartományok túllépése a készülék rendellenes működéséhez ill. tönkremeneteléhez vezethet.

A működési tartományok túllépése esetén a berendezésre a garancia érvényét veszti!

- Amennyiben a légkondicionálót a fent felsoroltaknál magasabb vagy alacsonyabb hőmérséklet mellett használják, a beépített védőáramkör kikapcsolhatja a működését a berendezés tönkremenetelének megakadályozása érdekében.
- Hűtés és szárítás üzemmódban, ha a berendezést a fent felsoroltaknál alacsonyabb hőmérsékleten használják, a beltéri egység hőcserélője lejegesedhet, mely a készülék tönkremenetelét is okozhatja.
- Ne használja ezt a berendezést más célra, csak hűtésre, fűtésre, páramentesítésre, vagy a szobai levegő keringetésére normál lakásokban.
- Ha a berendezést magas páratartalom mellett hosszabb ideig használja, lecsapódás alakulhat ki a beltéri egység felületén, és a víz az alatta levő tárgyakra csepeghet. (Magas páratartalomnak számít a 80%-os vagy előtti érték). Ilyen esetben használja a ventilátor magas fokozatát és teljesen nyitott légterelőállást.
- **Hűtési üzemben a berendezés 20°C belső hőmérséklet alatt csak a magas ventilátor fokozaton és teljesen nyitott légterelő állás mellett használható!**
- Amennyiben a külső és belső hőmérséklet is alacsony a berendezést ne használja huzamosabb ideig, mert lejegesedhet a beltéri egység hőcserélője.

FIGYELEM !

A készülék karbantartását a Garancia jegyben előírt sűrűségben, de legalább évente kétszer szakszervíznek kell elvégeznie, és a garanciajegyen feltüntetnie!

A karbantartás hiánya a garancia megszűnésével jár!

Hibák és hibaforrások

Mielőtt hívná a szervizt, vagy szerelőt, ellenőrizze a következőket:

Ismételjük meg az ellenőrzést!	<p><u>A berendezés nem működik</u></p> <ul style="list-style-type: none"> - Kiégett a biztosító, az áramköri megszakító lekapcsolt. - Lemerültek az elemek a távvezérlőben. - Be van állítva az időzítés. <p><u>A hűtés vagy a fűtés nem megfelelő</u></p> <ul style="list-style-type: none"> - A kültéri egység légbeszívó vagy légkifúvó nyílása eltömődött. - A beltéri egység légszűrője eltömődött a portól. - A légterelő nem megfelelő helyzetben áll. - A ventilátor sebessége alacsonyra van állítva. - A hőmérséklet beállítás túl magas, vagy túl alacsony.
--------------------------------	--

Ezek nem hibák.	<ul style="list-style-type: none"> - Rossz szag jön ki a légkondicionáló berendezésből. (oka: a falba, szőnyegbe, bútorba, ruhákba beivódott szagok jönnek elő.) - A kültéri vagy a beltéri egységből pára jön ki. - A kompresszor nem indul azonnal. (oka: a készülék el van látva egy 3 perces késleltetéssel, mely megakadályozza az újrainduláskori túlterhelést) - Üzem közben, és közvetlenül a berendezés leállítása után esetleg a légkondicionáló csövezéséből folyadékáramlás zaja hallatszik. Ez különösen jól hallható 2-3 perccel az elindítás után (a hűtőközeg áramlásának hangja). - Üzem közben halk, kattogó hang hallatszik. Ez az előlap hőmérsékletváltozás miatti tágulásának vagy összehúzódásának eredménye. - Párátlanító üzem közben a beltéri ventilátor időlegesen leállhat. - Fűtési üzem közben a berendezés átmenetileg leáll (kb. 3-12 percig), amikor az automatikus leolvasztás működésbe lép. Automatikus leolvasztás közben esetenként sziszegő zaj hallható, fűtés kijelző lassan villog (10s világít, 0,5s kialszik). - Fűtési üzemmódban a beltéri ventilátor leáll (oka: fűtési üzemben, ha a kiáramló levegő hőmérséklete túl alacsony, akkor a berendezés ventilátora leállhat a huzathatás elkerülése érdekében.. Ez az alábbi esetekben fordul elő: fűtés kezdetekor leolvasztási ciklus végén alacsony külső hőmérséklet esetén
-----------------	--

Ha az alább felsoroltak közül bármelyiket tapasztalja, azonnal állítsa le a berendezést, kapcsolja le a főkapcsolóját és lépjen érintkezésbe az eladóval:

- Ha a kijelzők gyorsan villognak ill. a digitális kijelző hibát jelez áramtalanítás és újraindítás után is: (E1...9, F1..9, H2..9, P.,L..., U..
- A kapcsolók nem működnek rendesen.
- A biztosíték gyakran kiég, vagy az áramköri megszakító gyakran lekapcsol.
- Idegen anyag, vagy víz kerül a berendezésbe.
- Bármely egyéb szokatlan jelenséget észlel.

Hulladék kezelés

Ne háztartási hulladékként dobja ki a csomagoló anyagot.
Válogassa szét a műanyag és papír hulladékot és szelektív gyűjtőbe tegye.

A csomagolóanyagnak és elektronikai hulladéknak háztartási szemétként történő kidobása tilos.

Az elektronikai hulladék kezelésének módja:

A klímaberendezések alkatrészeit és anyagait csak speciális berendezésekkel és üzemekben lehet szétszerelni és újrahasznosításra alkalmassá tenni, és tilos a települési hulladék közé helyezni.

A) Az elektronikai hulladékot vigye a megfelelő gyűjtőhelyre vagy hulladékudvarba
Ezeken a helyeken térítésmentesen beveszik.

B) Ha egy azonos funkciójú új készüléket vásárol, az új készülék eladója térítésmentesen visszaveszi a selejtes régi berendezést.

C) A gyártó, vagy importőr is térítésmentesen visszafogadja a leszerelt használhatatlan berendezést.

D) Mivel a selejtes készülékek is tartalmaznak értékes újrahasznosítható anyagokat, fémhulladék gyűjtők is foglalkoznak ezen anyagok begyűjtésével.

Ezen berendezéseknek a természetbe történő kidobása súlyos környezet károsítást okozhat azáltal, hogy a bennük levő veszélyes anyagok a talajba szivároghva, bekerülhetnek a táplálékláncba.



CE

A gyártó fenntartja a konstrukció és a felszereltség megváltoztatásának jogát.
A leírásban szereplő ábrák tájékoztató jellegűek, a konkrét kialakítás ezektől eltérő lehet.

Fisher
KLÍMABERENDEZÉSEK
Extra funkciók, extra takarékoság
www.fisherklima.hu

WiFi kezelési útmutató

FISHER

COMFORT PLUS sorozathoz



Figyelmeztetés:

A probléma mentes működés érdekében kérjük, olvassa el figyelmesen ezt az útmutatót üzembehelyezés előtt és tartsa elérhető helyen a későbbiekben is.

WIFI COMFORT PLUS 2018v1

WiFi modul specifikáció

WiFi modul modell szám	CS532AE
Átviteli frekvencia	2,4 GHz
Üzemelési hőmérséklet	0°C~40°C
Üzemelési páratartalom	20%~85% RH

Okostelefonnal szembeni követelmények



iOS system
Support iOS7.0 and
above version



Android system
Support Android 4.4 and
above version

Előfeltételek

- ▶ Nem minden Android és IOS platform kompatibilis az applikációval. A kompatibilitás hiányából fakadó hibákért nem vállalunk felelősséget.
- ▶ A WiFi működéshez 2,4 GHz WiFi routerre van szükség.
- ▶ A WiFi routerhez WPA-PSK/WPA2-PSK titkosítást javasolunk.
- ▶ A dinamikus hálózati kapcsolatban előfordulhat, hogy időtűllépés történik. Ilyenkor a kapcsolat újraindítása szükséges.

Figyelmeztetés: A gyártó fenntartja a jogot a technikai adatok és információk változtatására.

Technikai megoldás

A rendszer részei:

- ▶ okostelefon
- ▶ légkondicionáló berendezés WiFi adapterrel
- ▶ felhő szolgáltató
- ▶ 2,4Ghz WiFi router

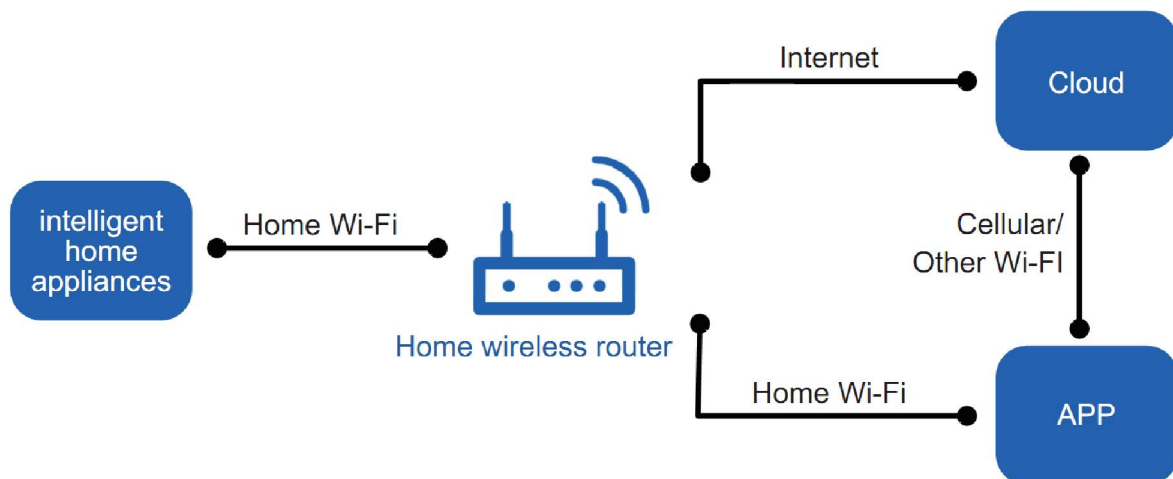

Mobiltelefonjával kapcsolódjon az otthoni WIFI routerhez amihez a berendezést kapcsolni kívánja. Győződjön meg róla, hogy WiFi routeren keresztül csatlakozik az internethez.

Töltse le okostelefonjára az „Ewpe Smart” aplikációt az alábbi QR kód segítségével:



Felhasználói fiók regisztrálása

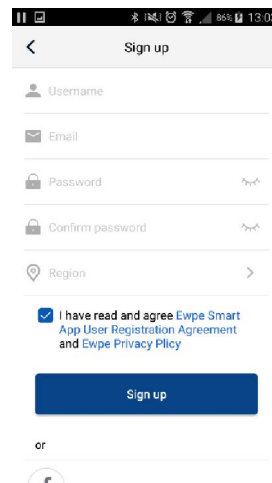
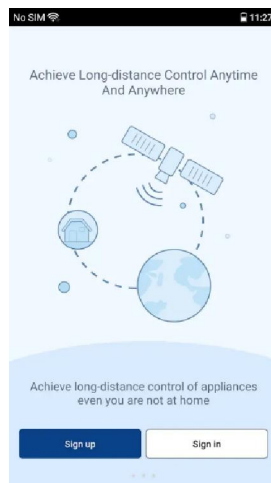
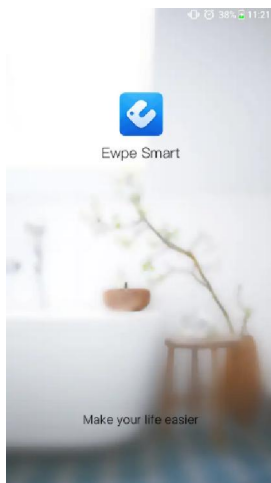

Az alkalmazás telepítése után koppintson az alkalmazás ikonjára. Válassza a „SIGN UP” gombot, tölts ki a szükséges mezőket :

- adjon meg egy felhasználónevet
- egy érvényes e-mail címet
- adjon meg egy jelszót (min 6 karakter)
- majd írja be ismét a jelszót
- válasszon területi beállítást: EUROPA

majd koppintson a SIGN UP gombra.

A felhasználói fiók elkészülte után kattintson a bal felső sarokban lévő „<” gombra majd lépjen be a felhasználói fiókjába: írja be a felhasználónevét, jelszavát majd kattintson a SIGN IN gombra.

Légkondicionáló berendezés társítása

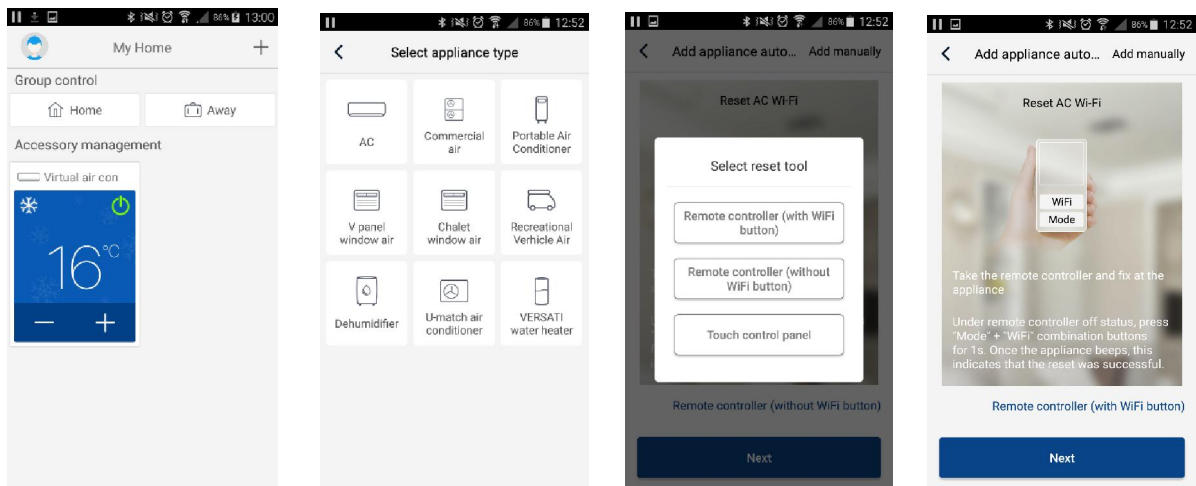

1. A megjelenő képernyőn kattintson a jobb felső sarokban lévő „+” gombra, majd válassza az AC berendezést a bal felső sarokban.
2. Válassza a „Remote controller (with WIFI button)” sort és kattintson a „Next” gombra.
3. WIFI hálózatbeállítási mód :
 - Állítsa le a légkondicionáló berendezést.
 - Kapcsolja le a berendezés hálózati áramellátását, majd kapcsolja vissza.
 - A berendezés távirányítóját irányítsa a berendezésre és nyomja meg egyszerre a WIFI és a MODE gombot 1 másodpercig, ekkor a berendezés sípol egyet, és belép a WIFI hálózatbeállítási módba.
 - Figyelem, a hálózatbeállítást 2 percen belül el kell végezni. Amennyiben túllépte ezt az időkeretet, akkor végezze el ismét a 3. pont szerinti műveleteket.
4. Mobiltelefonján az 1-es pont végén megjelenő képernyőn ellenőrizze, hogy a csatlakoztatni kívánt otthoni WIFI hálózat jelenik-e meg, majd adja meg Wifi routerhez tartozó jelszót, és kattintson a „Search device gombra”
5. Sikeres csatlakoztatás esetén (kb. 60 másodperc múlva) megjelenik a berendezést képviselő téglalap az applikációban.
6. További berendezéseket is csatlakoztathat (összesen 4 db) a „+” gomb újbóli megnyomásával.

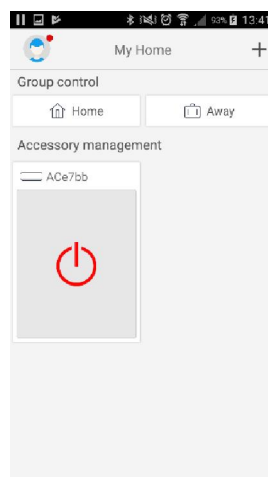

Berendezés Kezelése a WIFI applikáció segítségével

Kattintson a berendezés téglalapjára, hogy eljusson a kezelőfelülethez.

Ezen a felületen tudja változtatni a légkondicionáló beállításait.

Kattintson a középpén lévő  gombra a bekapcsoláshoz.

Az üzemmód, a hőmérséklet és a ventilátor sebesség változtatásához húzza el az ujját az adott felület felett és kiválaszthatja a kívánt elemet.

A bal alsó sarokban lévő „ Func „ ikonra kattintva érheti el a speciális beállításokat. A megjelenő felületen a távirányító ikonjaival azonos ikonokat talál. A funkciók és beállítások leírását a légkondicionáló berendezés leírásában találja.

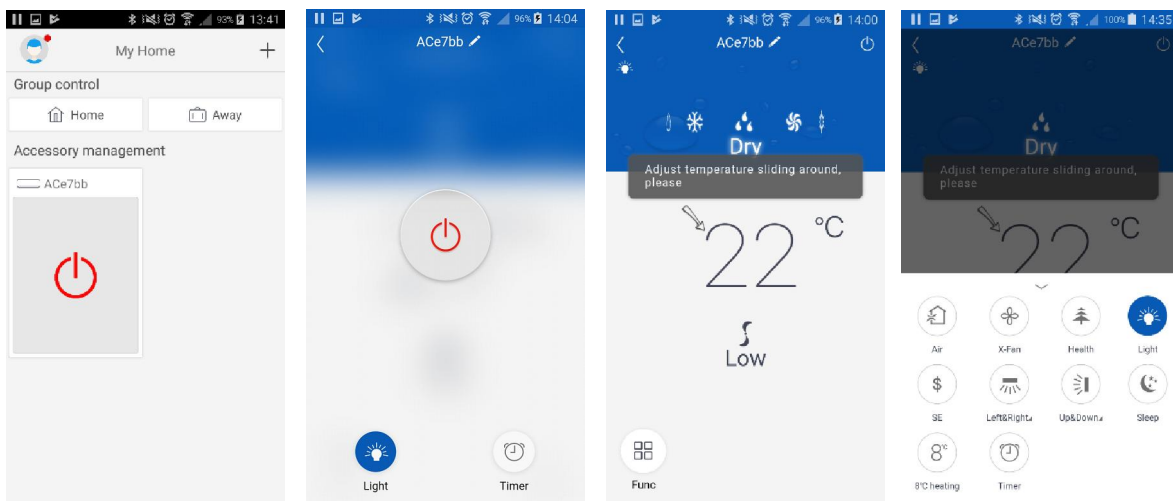

A kikapcsoláshoz kattintson a jobb felső sarokban lévő  gombra.

További lehetőségek

- Módosíthatja a berendezés elnevezését a középpén felül a  jelre kattintva, a visszatéréshez és a változtatás mentéshez kattintson a jobb felső sarokban található „SAVE” gombra.
- Heti időzítést adhat meg ismétlődően a hét napjaira, akár egyszerre többre vagy

mindre is, vagy egyszeri alkalomra az adott napra.  Timer

- Hiba esetén a  jelzés jelenik meg.

- A felhasználói fiók beállításainak módosításához, a „HELP” menü, a „csoport vezérlés” és üzenetek ill. egyéb lehetőségek eléréséhez kattintson a bal felső sarokban lévő  gombra.
- A „csoport vezérlés” (Group control) funkcióban megadhat összetett, memóriában eltárolt parancssort ill parancssorokat, melyet egy gombnyomásra aktivizálhat.(Pl. Home-Otthonlét, Away-Távollét , ill. tetszőleges más megnevezések....)
- A „Home Management” funkcióban lehetősége van egy felhasználói fiókon belül több csoport (pl My Home-Otthon, Iroda , stb...) létrehozására, ahová különböző berendezéseket társíthat, és teljesen külön kezelhet.
- Lehetősége van engedélyezni a berendezés kezelését más felhasználónak is. Ennek beállítását a „Home Management” menüpontban a csoport nevére, majd az „Invite member” gombra kattintva végezheti el.