

  
**Fisher**  
**PREMIUM INVERTER**

**KEZELÉSI ÚTMUTATÓ**



**FSAI-PM-90BE2**  
**FSAI-PM-120BE2**  
**FSAI-PM-180BE2**

**Split rendszerű  
légkondicionáló berendezés**

Köszönjük, hogy megvásárolta termékünket.  
Kérjük, hogy használat előtt figyelmesen olvassa el a kezelési útmutatóban leírtakat!

## **Biztonsági előírások**

- Tartsa a kezelési útmutatót olyan helyen, hogy a berendezés kezelője könnyen megtalálja.
- Biztonsága érdekében feltétlenül tartsa be az útmutatóban leírt biztonsági előírásokat.



### **VIGYÁZAT !**

- Tűz, robbanás vagy sérülés keletkezésének megelőzése érdekében ne üzemeltesse az egységet, ha ártalmas gázok (beleértve a gyúlékony és a korrozív gázokat) érzékelhetők a berendezés környezetében.
- Ne próbálja meg a klímaberendezést saját kezűleg felszerelni, javítani, áthelyezni, átalakítani vagy felújítani. A szakszerűtlen beavatkozás áramütést, tüzet stb. okozhat
- Áramütés, tűz vagy sérülés keletkezésének megelőzése érdekében azonnal kapcsolja ki a berendezést és áramtalanítsa, ha bármilyen szokatlan jelenséget észlel (például égett szagot). Ilyenkor kérjen segítséget a márkaszerviztől vagy a forgalmazótól
- Tilos a belső elektromos bekötés fedelének felnyitása, vagy eltávolítása.  
**VIGYÁZAT NAGYFESZÜLTÉG!**
- A berendezés előlapját felemelni, ill. a szűrőket kivenni csak a teljes áramtalanítás után szabad.
- A berendezést csak az adattáblán megadott tápfeszültségű, földelt hálózatra szabad csatlakoztatni, az előírt kismegszakítón keresztül. Ne földelje a berendezést gázcsövekhez, vízcsövekhez, villámhárítóhoz, és ne kösse telefonföldelésre.
- Ne működtesse a berendezést sérült elektromos vezetékkel.
- Ne használjon elosztót, hosszabbítót, és ne toldja meg a bekötővezeteket.
- Ne indítsa, ill. ne állítsa le a készüléket az elektromos csatlakozó kihúzásával, ill. bedugásával.
- Tilos belenyúlni, vagy bármilyen tárgyat beledugni a beltéri, ill. a kültéri egységek befűvő nyílásába! Ezekben az egységekben nagy sebességű ventilátor található. A ventilátorral való érintkezés súlyos balesethez vezet!
- Az áramütés elkerülése érdekében a berendezés tisztításának, illetve rutinszerű karbantartásának megkezdése előtt kapcsoljuk le a berendezés főkapcsolóját, illetve húzzuk ki a dugót a konnektorból! A tisztítást végezzük a „Készülék tisztítása” rész utasításai szerint.
- Amennyiben folyadék kerül a berendezésbe, kapcsolja le a biztosítékot, húzza ki a hálózati csatlakozódugót és értesítse a szakszervizt.
- A tisztításhoz tilos folyadék, vagy aerosol (spray) alapú tisztítószeret, maró hatású tisztítószeret használni!
- Áramütés veszélye miatt a berendezést tilos vízzel tisztítani.
- Ne nyúljon a berendezéshez nedves kézzel
- Ne érintse meg a kültéri, ill. beltéri egység levegőbemenetét vagy alumínium bordáit. Ez sérülést okozhat.
- Amennyiben hűtőközeg szivárgást észlel, mielőbb értesítse a szakszervizt, és ügyeljen arra, a szivárgó gáz lehetőleg ne kerüljön közvetlenül nyílt lánggal érintkezésbe
- Ne használja a berendezést védőföldelés nélkül!





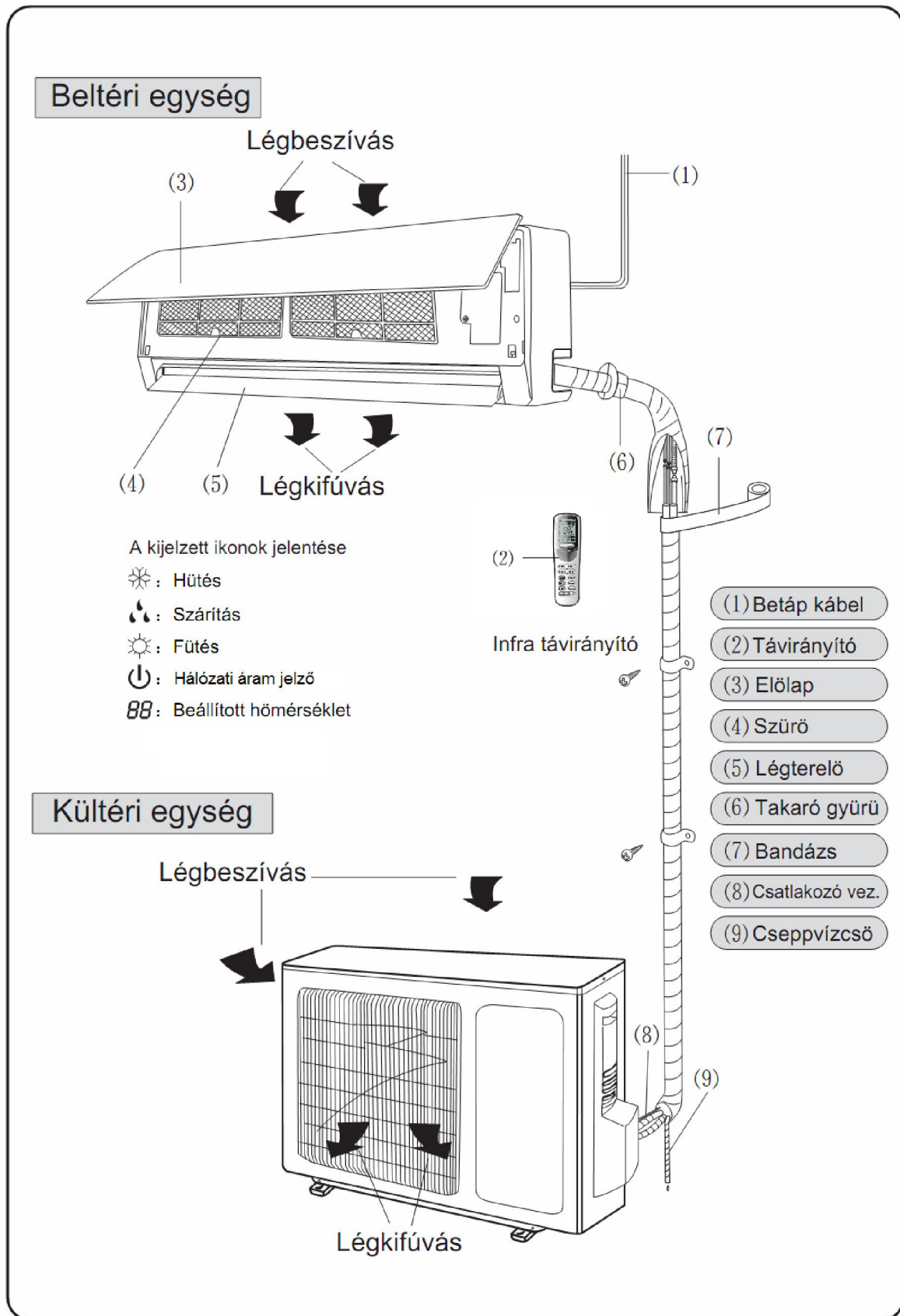

## FIGYELEM!

- Ne tegyen olyan készülékeket a levegő útjába vagy a beltéri egység alá, amelyek nyílt tüzet okoznak. Az égés nem lesz tökéletes, vagy a hőtől deformálódik az egység.
- Ne akadályozza semmi a levegő be- vagy kimeneténél az áramlást. A csökkent légáramlás teljesítménycsökkenést okozhat.
- Ne tegyen semmi olyat a beltéri vagy kültéri egység alá, amit nedvességtől óvni kell. Néha nedvesség csapódik le a levegőben, és csöpöghet.
- Ne álljon vagy üljön a kültéri egységre. A sérülések elkerülése érdekében ne tegyen semmilyen tárgyat az egységre, és ne távolítsa el a ventilátorvédőt.
- Ne működtesse a berendezést a porszűrő nélkül, vagy eltömődött szűrővel.
- A berendezés emberi tartózkodásra szánt helyiségek hűtésére szolgál, ne használja a készüléket speciális célokra.
- Ha hosszabb ideig nem használja a készüléket, akkor kapcsolja le a biztosítékot és húzza ki a hálózati csatlakozódugót.
- Légkondicionáló berendezés használata közben a helyiséget időnként szükséges kiszellőztetni. Ez különösen fontos, ha egyidejűleg gázzal működő berendezés is üzemel ugyanabban a helyiségben. Máskülönben a helyiség oxigéntartalma veszélyesen lecsökken!
- Ne igyon a beltéri egységben keletkező kondenzvízből!
- Ne irányítsa a kiáramló hideg levegőt közvetlenül magára, állatokra vagy szobanövényekre.
- Ne állítsa a hőmérsékletet nagyon alacsonyra, mert ez betegséghez vezethet, különösen gyerekek, ill. öreg emberek esetében.

## Berendezés részei



## Kijelző panel

	:	Hűtés
	:	Párátlanítás
	:	Fűtés
	:	Hálózati áram kijelző
	:	Digitális kijelző

### Hűtés kijelző

Világít ha a berendezés hűtésben vagy auto-hűtésben üzemel

### Szárítás kijelző

Világít ha a berendezés párátlanító (szárító) üzemmódban működik

### Fűtés kijelző

Világít ha a berendezés fűtésben vagy auto-fűtésben üzemel

### Hálózati áram kijelző

Kikapcsolt állapotban piros színnel világítva jelzi a hálózati áram meglétét.

Bekapcsolt állapotban kéken világít.

### Digitális kijelző

Működés közben a beállított hőmérsékletet jelzi.

A TEMP gomb megnyomására a mért szobahőmérsékletet jelzi.

Hiba esetén kijelzi a hiba kódját.

## **FIGYELEM!**

A védelmi funkció működése közben a kijelzők gyorsan villognak ill. a digitális kijelző hibát jelez: E1...9, F1..9, H2..9, P..,L.., U..

Hibajelzés esetén kapcsolja le a készüléket, majd kb. fél óra múlva kapcsolja vissza.

Amennyiben továbbra is hibát jeleznek a kijelzők, kapcsolja le a berendezést, áramtalanítsa és forduljon szakszervizhez.

## Kézi működtetés

A készüléket a távirányító elvesztése vagy elem lemerülése esetén ideiglenesen kézzel is működtethetjük.

1. Nyomjuk meg egyszer a készülék jobb oldalán a kijelző panelen található AUTO feliratú gombot. Ekkor működésbe lép az AUTOMATA üzemmód.
2. A gomb újabb megnyomásával a készülék leáll.

**Ne nyomja hosszan az AUTO gombot mert ekkor működésbe lép a szerviz üzemmód, melyet csak szakember használhat!**

**Kézi működtetés esetén a készüléket sose hagyja felügyelet nélkül!**

## A távirányító kezelése



A távirányító használatához irányítsa az infra jeladót a beltéri egységre ügyelve arra, hogy ne legyen a jelek útjában függöny, ajtó vagy egyéb tárgy.

- A legnagyobb hatótávolság körülbelül 8 m.
- Ne ejtse le a távirányítót. Vigyázzon, hogy ne érje nedvesség.
- Ne tegye ki a távirányítót közvetlen napsugárzásnak.
- A jeladón vagy a vevőn lévő szennyeződés az érzékenységet csökkenti. Törölje le a port.
- A kommunikációt megzavarhatja, ha egy elektronikus gyújtóval működő neonlámpa (pl. egy energiatakarékos izzó) van a szobában.
- Ha a távirányító jelei véletlenül egy másik készüléket hoznak működésbe, helyezze át a másik készüléket.

### Elemcsere

(Elem típusa: 2 db AAA R03/LR03 !)

1. Húzza le az elemtartó fedelét.
2. Cserélje ki az elemeket! (ügyeljen a helyes polarításra)
3. Csúsztassa vissza az elemtartó fedelét.

Ha több héten át nem használja a távirányítót, akkor vegye ki az elemeket!

# Távvezérlő gombok és funkcióik

## 1. ON/OFF gomb

Nyomjuk meg a gombot egyszer a berendezés elindulásához, nyomjuk meg újra a berendezés leállításához. A gomb megnyomásával törlődnek a TIMER ill. SLEEP funkciók. Bekapcsolt állapotban a távirányítón az „OPER” felirat jelenik meg

## 2. - gomb

A gomb megnyomásával csökkenthető a beállított hőmérsékletérték. A gomb 2 másodpercen túli nyomva tartásával a hőmérsékletérték gyorsabban változtatható.

A lehetséges beállítás: 16-30°C

(Automata üzemmódban a hőmérséklet nem állítható)

## 3. + gomb

A gomb megnyomásával növelhető a beállított hőmérsékletérték.

## 4. MODE gomb

Valahányszor megnyomjuk, üzemmód váltás történik a következő sorrendben:



(automatikus üzemmód)



(hűtő üzemmód)



(szárító üzemmód)



(„csak-ventilátor” üzemmód)



(fűtő üzemmód)

## 5. FAN gomb

Valahányszor megnyomjuk ezt a gombot, megváltoztatjuk a ventilátor működését a következő sorrendben:

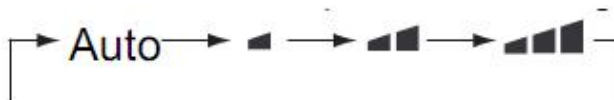

Alacsony

Közepes

Magas fokozat

Szárító üzemmódban a ventilátor állítása nem lehetséges, automatikusan alacsony sebességre kapcsol.





## 6. SWING gomb

Lehetőség van arra, hogy a SWING gombbal a légterelő beállítási szögét lépésenként változtassuk, vagy a folyamatos légterelést válasszuk.

A gomb minden egyes megnyomásával az alábbiak szerint állítható a légterelés:



A  kijelzés a folyamatosan változó légterelést jelenti.

(A , ,  kijelzések esetén is folyamatos légterelés történik a  kijelzéssel azonos módon).

## **7. „I FEEL” gomb**

A gomb megnyomása után a szobahőmérséklet érzékelését a távirányító fogja végezni. A távirányító rendszeresen továbbítja az általa mért hőmérsékletet a beltéri egységnek.

A távirányítón a  kijelzés jelenik meg.

A gomb újbóli megnyomásával a funkció kikapcsolható.

Amennyiben a beltéri egység hosszabb időn keresztül nem kap újabb jelet a távirányítótól akkor automatikusan kikapcsolja ezt a funkciót .

## **8. / gomb**

Ezzel a gombbal kapcsolható ki/be a „COLD PLASMA” ionizátor.

A készülék indításakor ez a funkció automatikusan bekapcsolt állapotba kerül.

Az ionizátor csak a ventilátor működése közben működik.

( a közben megjelenő  kijelzésnek az adott berendezésen nincs szerepe)

## **9. SLEEP gomb**

Ezzel a gombbal lehet bekapcsolni a takarékos éjszakai üzemmódot.

A távirányító kijelzőjén megjelenik a  jel.



Az időzített kikapcsolás használható az éjszakai üzemmóddal együtt.

Az éjszakai üzemmód automata ill. ventilátor üzemmódban nem kapcsolható.

A gomb újbóli megnyomásra, vagy a készülék kikapcsolásával az éjszakai üzemmód leáll.

## **10. TEMP gomb**

A gomb használatával válassza ki a távirányító kijelzőjén a  jelzést. Ekkor a beltéri egység hőmérséklet kijelzője átvált a mért szobahőmérséklet kijelzésre, majd 5 másodperc után automatikusan visszaáll a beállított hőmérséklet kijelzésére.

(a  " és  " kijelzéseknek az adott berendezésnél nincs szerepük)

## **11. TIMER ON gomb**

Ezzel a gombbal állítható be az időzített bekapcsolás. A gomb megnyomásakor eltűnik a  jel , villogni kezd az „ON” kijelzés és a pontos idő kijelzése helyén megjelenik az előző időzítési beállítás. A villogás időtartama alatt a + ill. – gombokkal változtatható a beállítás. Minden egyes gombnyomásra 1 perccel változik a beállított bekapcsolási időpont A gomb folyamatos nyomva tartásával a beállítási időpont gyorsabban változtatható.

A kívánt időpont beállítása után nyomja meg ismét a TIMER ON gombot a beállítás rögzítéséhez. A villogás abbamarad, a távirányító ismét a pontos időt jelzi ki és mellette az ON feliratot.

(Figyelem! Ha a beállítási folyamat közben 5 másodpercig nem történik TIMER ON vagy + ill – gombnyomás akkor a távirányító automatikusan visszatér a pontos idő kijelzéshez, de az időzítési beállítás nem történik meg.)

Ha az időzítést beállította és rögzítette, akkor később a TIMER ON gomb újbóli megnyomásával az időzítés törlődik.

Az időzítés az ON/OFF gomb használata nem törli.



## **12, CLOCK gomb**

Ezzel a gombbal állítható be az aktuális pontos idő.

A gomb megnyomásakor villog az  jel. A villogás időtartama alatt a + ill. – gombokkal változtatható a beállítás. Minden egyes gombnyomásra 1 perccel változik a beállított bekapcsolási időpont. A gomb folyamatos nyomva tartásával a beállítási időpont gyorsabban változtatható.

A kívánt időpont beállítása után nyomja meg ismét a CLOCK gombot a beállítás rögzítéséhez. A villogás abbamarad, a távirányító kijelzi a pontos időt.

(Figyelem! Ha a beállítási folyamat közben 5 másodpercig nem történik TIMER ON vagy + ill – gombnyomás akkor a távirányító automatikusan visszatér az előző időbeállításhoz.)

## **13, TIMER OFF gomb**

Ezzel a gombbal állítható be az időzített kikapcsolás.

Az időzített kikapcsolás beállítása hasonló az időzített bekapcsolásnál leírtakhoz.

Beállíthat egyszerre időzített kikapcsolást és bekapcsolást is, melyet a berendezés minden nap újra és újra végrehajt.

## **14, TURBO gomb**

Ennek a gombnak a lenyomásával bekapcsolhatjuk ill. kikapcsolhatjuk a TURBO üzemmódot hűtési ill. fűtési üzemmódban. Ebben az üzemmódban a készülék „szuper magas” ventilátorfokozatra kapcsolva a lehető legrövidebb idő alatt hűti le ill. fűti fel a helyiséget. Az üzemmód bekapcsolt állapotát a távirányítón megjelenő  ikon jelzi.

## **15, LIGHT gomb**

Ennek a gombnak a lenyomásával kikapcsolhatjuk ill. bekapcsolhatjuk a beltéri egység kijelzőjét. A kijelző bekapcsolt állapotában a távirányítón a  jel látható.

## **16, X-FAN gomb**

A hűtő és párátlanító üzemmód közben a gomb megnyomásával bekapcsolhatjuk a hőcserélő kiszáritó-öntisztító funkciót. Ekkor a berendezés kikapcsolása után a beltéri ventilátor még ~2 percig keringteti a levegőt kiszáritva ezzel a beltéri egység hőcserélőjét.

A funkció bekapcsolt állapotát a  ikon jelzi.

A gomb újbóli megnyomásával a funkció kikapcsolható.

A hőcserélő kiszáritásával csökkenthető a belső felület gombásodása és a baktériumok megtelepedése ill. a kellemetlen szagok kialakulása.

## **Speciális gomb kombinációk**

### **Billentyű zár**

A „+” és a „-” gomb egyszerre lenyomásával bekapcsolhatjuk ill. kikapcsolhatjuk a billentyű zár funkciót. A távirányítón a  jelzés jelenik meg. Ekkor a távvezérlő egység nem fogad el parancsot, így elkerülhetjük a beállítások véletlen megváltoztatását.

### **Hőmérséklet egység átváltása (°C ill. °F )**

Kikapcsolt állapotban a „MODE” és a „-” gomb egyszerre való lenyomásával válthatunk a °C és a °F között.

### **Energiatakarékos hűtési funkció**

Hűtési üzemmód közben a TEMP és a CLOCK gomb együttes megnyomásával bekapcsolható ill. újbóli megnyomásával kikapcsolható az energiatakarékos hűtési funkció. A berendezés digitális kijelzőjén és a távirányító hőmérséklet kijelzőjén az „SE” felírat jelenik meg. Az energiatakarékos hűtési módban a hőmérséklet és a ventilátorfokozat nem állítható. Ez a funkció csak hűtési üzemmódból indítható.



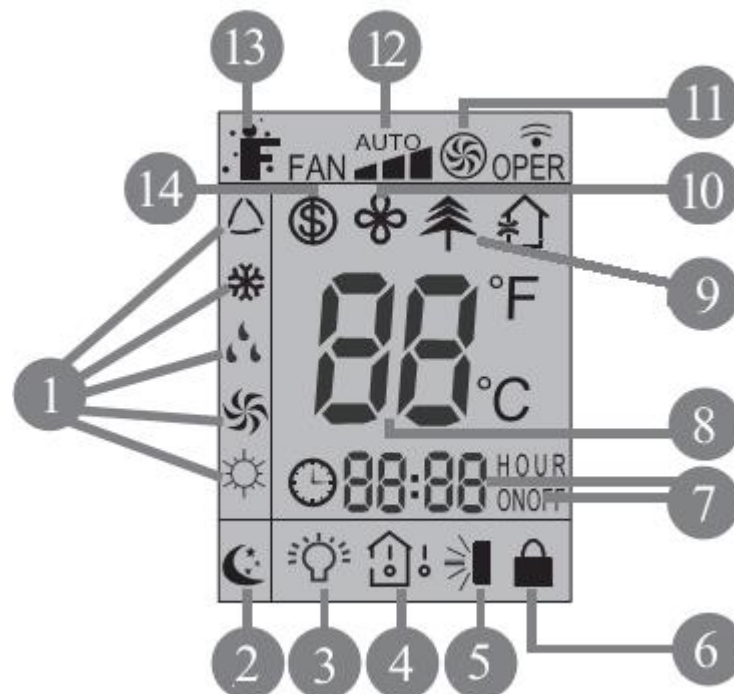

### **8°C temperálási funkció**

Fűtési üzemmód közben a TEMP és a CLOCK gomb együttes megnyomásával bekapcsolható ill. újbóli megnyomásával kikapcsolható a 8°C temperálási funkció . Ekkor a kijelzőn a ikon jelenik meg és a 8°C beállított hőmérséklet. Ez a funkció csak fűtési üzemmódból indítható.

## **A távvezérlő egység kijelzéseinek elnevezése és funkciója**



### **1, Üzem mód visszajelző ikonok:**

-  (automatikus üzemmód)
-  (hűtő üzemmód)
-  (szárító üzemmód)
-  („csak-ventilátor” üzemmód)
-  (fűtő üzemmód)

### **2, Éjszakai üzemmód visszajelző ikon:**

### **3, Beltéri egység kijelzőjének állapotát jelző ikon:**

### **4, Szobahőmérséklet kijelzés ikonja:**

### **5, Légterelési irány kijelző ikonok:**

**6, Billentyűzár kijelző ikon:** 

**7, Pontos idő ill. időzítés kijelzése**

**8, A beállított hőmérséklet digitális kijelzője**

**9, Ionizátor működésének kijelzése:** 

(  Nincs funkciója az adott berendezésen:)

**10, "X-FAN" funkció bekapcsolását jelző ikon:** 

**11, Turbó funkció kijelzése:** 

**12, Ventilátor sebesség kijelzése:** 

**13, „I FEEL” funkció kijelző ikon:** 

**14, 8°C temperáló fűtési funkció kijelzése** 

## **Automata üzemmód**



Ha a légkondicionáló berendezést automata üzemmódba állítjuk, akkor a helység hőmérsékletétől függően automatikusan választ a hűtő, fűtő és ventilátor üzemmódok közül. A rendszer bizonyos időközönként automatikusan megismétli a beállítás kiválasztását, hogy a szoba hőmérsékletét a felhasználó által beállított szinten tarthassa.

1. Csatlakoztassuk a berendezést az áramforráshoz. A beltéri egység „Működés” kijelzője pirosan világítani kezd
2. Nyomjuk meg az ON/OFF gombot , ekkor a beltéri egység „Működés” kijelzője kéken kezd világítani .
3. Az üzemmód váltó gombbal (MODE) válasszuk az  beállítást.
4. Az ON/OFF gomb ismételt lenyomásával a berendezés kikapcsolható.

AUTO üzemmódban a hőmérséklet nem állítható.

Amennyiben az AUTO üzemmód nem megfelelő, magunk is beállíthatjuk a kívánt üzemmódot.

## **Hűtés, fűtés és „csak ventilátor” üzemmódok**

1. Nyomjuk meg az ON/OFF gombot , ekkor a beltéri egység „Működés” kijelzője kéken kezd világítani .
2. Az üzemmód váltó gombbal válasszuk ki a HŰTÉS , FŰTÉS  vagy VENTILÁTOR  üzemmódot.
3. Hőmérséklet beállító gombokkal, állítsuk be a kívánt hőmérsékletet
4. A ventilátor sebesség (FAN ) gombbal válasszuk ki a kívánt légsebességet.

### Megjegyzés a FŰTÉS üzemmóddal kapcsolatban

- Mivel a klímaberendezés oly módon fűti a helyiséget, hogy a kültéri levegőből elvont hőt a belső térbe szállítja, ezért, ha a kültéri hőmérséklet alacsonyabb a fűtési teljesítmény egyre csökken. Ha a fűtőhatás elégtelen, ajánlott a légkondicionáló berendezés használata mellett egy másik fűtési mód alkalmazása is.
- Fűtő üzem közben a kültéri egységen jég keletkezhet, ami a fűtési teljesítményt csökkenti. Ilyenkor a rendszer jégtelenítő (leolvasztó) működésre kapcsol, hogy a jeget eltávolítsa, ez a művelet 4-10 percig tarthat, ezalatt a kültéri és beltéri ventilátorok leállnak, a beltéri egységben szünetel a meleg levegő befűvése.

### Megjegyzés a HŰTŐ üzemmóddal kapcsolatban

- Hűtési üzemben a berendezés 20°C belső hőmérséklet alatt csak a magas ventilátor fokozaton és teljesen nyitott légterelő állás mellett használható!
- Amennyiben a külső és belső hőmérséklet is alacsony a berendezést ne használja tartósan, mert lefagyhat a beltéri egység hőcserélője.

## **Szárító üzemmód**

1. Nyomjuk meg az ON/OFF gombot , ekkor a beltéri egység „Működés” kijelzője kéken kezd világítani .
2. Az üzemmód váltó gombbal válasszuk ki a Párátlanító  üzemmódot.
3. Hőmérséklet beállító gombokkal, állítsuk be a kívánt hőmérsékletet
4. A ventilátor sebesség nem állítható. A sebességet a berendezés automatikusan szabályozza.
5. leállításához nyomja az ON/OFF gombot!

A berendezés automatikusan időközönként a kompresszorát ki-be kapcsolva csökkenti a levegő páratartalmát úgy, hogy közben a helyiség hőmérséklete a beállított hőmérséklet közelében legyen.

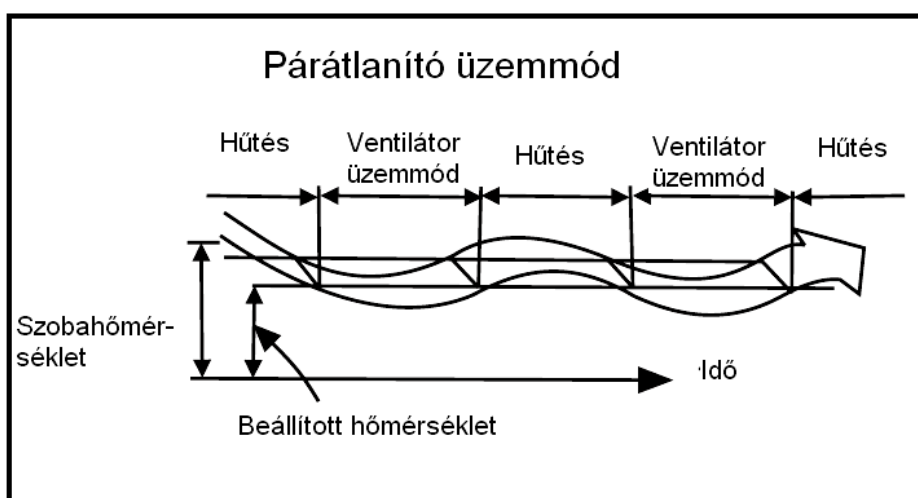

## **Éjszakai üzemmód (SLEEP)**

Ha a berendezést éjszakai üzemmódra állítjuk a következő módon fog működni:

- A ventilátor sebesség vezérlése auto módra áll át.
- A beállított hőmérséklet 1 óra múlva  $1^{\circ}\text{C}$ -kal emelkedik hűtéskor, ill.  $1^{\circ}\text{C}$ -kal csökken fűtéskor.
- 2 óra múlva az eredetileg beállítotthoz képest  $2^{\circ}\text{C}$ -kal emelkedik, ill. csökken az üzemmódtól függően, majd a továbbiakban ezt a hőmérsékletet tartja a klímaberendezés.
- .

Az éjszakai üzemmód bekapcsolásához nyomjuk meg a távirányító SLEEP gombját.

Az üzemmód kikapcsolásához nyomjuk meg ismét a távirányító SLEEP gombját.

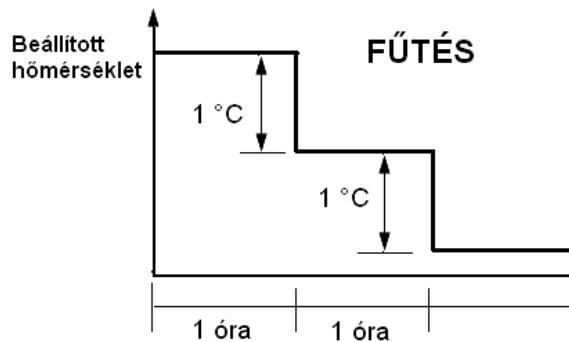
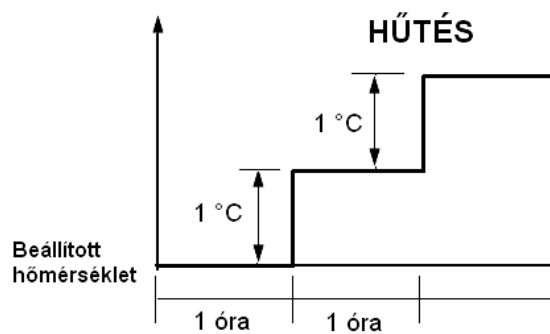

## Légáram beállítása

### Függőleges légterelés

A berendezés bekapcsoláskor automatikusan beállítja a légáram-irányt a működési üzemmódnak megfelelően, hűtésben vízszintesen, fűtésben lefelé irányítva.

Amennyiben más irányt szeretne beállítani, használja a SWING gombot és válassza meg a megfelelő irányt.

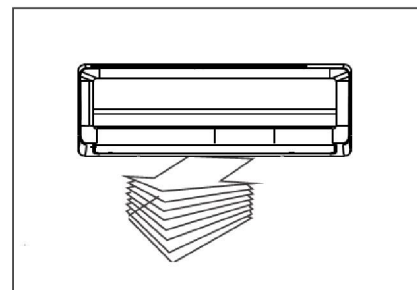

### A légáram folyamatos, automatikus terelése függőlegesen

A folyamatos légtereléshez a SWING gombbal válassza ki a

☼ jelzést a távirányítón.

### A vízszintes légáramlási irány beállítása

- **Állítsa a függőleges légterelő zsalut olyan helyzetbe a távszabályzó SWING gombjával, hogy hozzáférjen a vízszintes légterelőkhöz.**
- Fogja meg kézzel a vízszintes légterelő rácsot, majd állítsa a kívánt irányba. Vigyázzon, hogy ne nyúljon be a ventilátor járókerekehez!
- Állítsa vissza a függőleges légterelő zsalut eredeti helyzetébe a távszabályzó SWING gombjával.

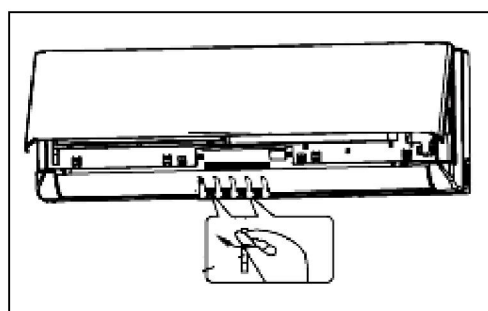

### Figyelem!

- Ne működtesse huzamosabb ideig a légkondicionálót lefelé irányított légáramlással hűtő vagy légszárító módban, mert páraakcsapódás keletkezhet a függőleges légterelő lemezekben.
- Ne irányítsa a kiáramló hideg levegőt közvetlenül magára.
- Amennyiben olyan légterelési irányt választ ami gátolja a hűtési vagy fűtési funkciót, a készülék automatikusan módosíthatja a beállítást.
- Ne mozgassa kézzel a függőleges légterelő zsalukat, mert könnyen meghibásodhat a mozgató mechanika. Erre a műveletre kizárólag a SWING gomb szolgál. Ha bármiféle rendellenesség tapasztalható, kapcsolja ki a légkondicionálót, majd kapcsolja vissza.
- A távszabályzóval történő leállítás után a függőleges légterelő zsalu automatikusan bezáródik.
- A SWING gomb le van tiltva, ha a légkondicionáló nem működik (vagy ha az időzített bekapcsolás be van beállítva).

## A készülék tisztítása

**Tisztítás előtt a berendezést ki kell kapcsolni és áramtalanítani!**

### A beltéri egység és a távirányító tisztítása:

Száraz ronggyal töröljük le a beltéri egységet és a távvezérlőt.

A készüléket vízzel tisztítani nem szabad.

Ha a beltéri egység nagyon szennyezett, akkor emeljük le az előlapot, mely így hideg vízzel könnyen lemosható. Visszahelyezés előtt alaposan szárítsuk meg.

A távvezérlő egységet soha ne töröljük le nedves ronggyal.

A berendezés tisztításához tilos vegyi anyaggal kezelt törlőkendőt használni.

A tisztításhoz tilos benzint, oldószereket, súrolóport, illetve hasonló szereket használni. Ezek hatására a műanyag felület megrepedhet, deformálódhat.

### A kültéri egység tisztítását és karbantartását legalább évente 2 alkalommal szakszerviznek kell elvégeznie!

#### A légszűrők tisztása:

1. Áramtalanítsa a készüléket.
2. A berendezés előlapját mindkét alsó sarkánál fogva emelje fel. Emelje egy pontig, ahol rögzítve marad. Amikor eléri ezt a pontot az előtét lap kattanva, megáll. Ne erőltesse az előlap feljebb emelését.
3. Fogja meg a porszűrőt (2db), emelje ki a rögzítőfüleket, majd húzza lefelé.
4. Vegye ki a porszűrőt a légkondicionáló berendezésből.
5. Vegye le a finomszűrőket a porszűrőről. Tisztítsa meg porszívóval, szükség esetén mossa ki óvatosan majd tegye ki a napra pár óra hosszára. Tisztítsa havonta.
6. A porszűrőt tisztítsa meg vízzel vagy porszívóval! Ha túl vastag a porréteg, használjon finom szűrű keféket a tisztításhoz és tisztítsa a szűrőt sűrűbben.
7. Végül tegye vissza a finomszűrőt és a porszűrőket is a készülékbe és zárja vissza a fedelet.

#### **Figyelem!**

**Az elkoszolódott szűrő jelentősen csökkentheti a készülék teljesítményét.**

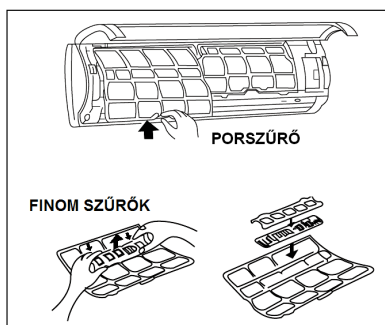
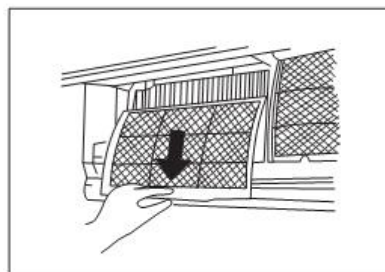
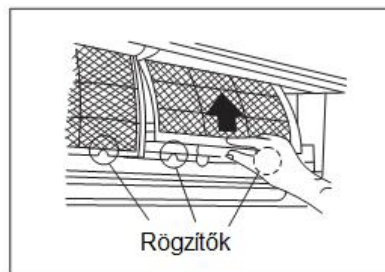
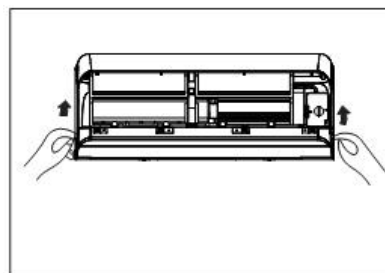

## **Amennyiben a berendezést előreláthatóan hosszabb ideig nem fogja használni:**

A klímaberendezés kikapcsolt, készenléti állapotban is fogyaszt áramot..

Ha hosszú ideig nem fogja használni a klímaberendezést (például tavasszal vagy ősszel), akkor a felesleges áramfogyasztás elkerülése érdekében tegye a következőket:

1. Működtesse a készüléket ventilátor üzemmódban 2-3 órán keresztül, hogy a berendezés belseje kiszáradjon.
2. Állítsa le a berendezést és feltétlenül áramtalanítsa az elektromos csatlakozó dugó kihúzásával vagy a főkapcsoló lekapcsolásával.
3. Távolítsa el az elemeket a távvezérlőből

### **Üzembe helyezés előtt ellenőrizze a következőket:**

- Ellenőrizze, hogy a légtelítő lemezek szabadon mozoghatnak-e.
- Ellenőrizze, hogy a légszűrő a helyén van-e!
- Ellenőrizze, hogy a kültéri egység légbeszívó és légkifúvó nyílása ne legyen eltömődve, letakarva.
- Téli időszakban a bekapcsolás előtt 6-8 órával helyezze áram alá a berendezést.

## **Speciális funkciók:**

### **„Cold plasma” ionizátor:**

A „cold plasma” ionizátor:segítségével a klímaberendezés nagy hatékonysággal fertőtleníti és egyben szagtalanítja a rajta áthaladó levegőt. A létrehozott negatív oxigén ionok elpusztítják a velük érintkező különféle kórokozókat, baktériumokat, gombákat, stb

A távirányító bekapcsolásakor automatikusan működésbe lép az ionizátor, ezt a távirányítón a



ikon jelzi. Az ionizátor a  gomb segítségével kapcsolható ki/be.

### **Silver ion szűrő:**

A Silver Ion szűrő bevonata nagyon kisméretű ezüst részecskéket, ezüstionokat tartalmaz. Az ezüstionok érintkezve a kórokozókkal, baktériumokkal behatolnak azok sejtszerkezetébe, és meggátolva növekedésüket, illetve szétroncsolják a szerkezetüket, így a szűrő nagy hatékonysággal fertőtleníti és felfrissíti a keresztüláramló levegőt, elpusztítva a kórokozókat, baktériumokat, penészgombákat.

### **Aktívszenes elektrosztatikus szűrő:**

A szűrő megkötö a szagokat és veszélyes gázokat pl. ammóniát (NH<sub>3</sub>), formaaldehideket, stb. Kiszűri a mikroszkopikus méretű porrészecskéket, füstöt, állati szőröket, polleneket egészen 0,01µm-ig

### **8°C temperáló fűtés**

Ezzel a funkcióval elkerülhető hogy a helyiség hőmérséklete hosszabb távollét esetén 8°C alá essen.

### **Öntisztító funkció :**

Ez a funkció lehetővé teszi a berendezés hatékony kiszáraitását és tisztán tartását hűtő és párátlanító üzemmódok után, amikor a berendezés hőcserélője nedvesé válik.

A funkció a távirányító X-FAN gombjával indítható.

Ez a funkció csak a hűtő , auto(hűtés) és párátlanító üzemmódban érhető el.



### **Automatikus újraindulás:**

Áramszünet esetén a készülék működése leáll. Az áram visszatérése után a készülék automatikusan újraindul az áramszünet előtti beállításoknak megfelelően. Amennyiben az áramszünet előtt a berendezés kikapcsolt állapotban volt, akkor az áram visszatérése után a kompresszor frekvencia kijelző első oszlopa másodpercenként egyszer felvillan.

### **„Kihelyezett érzékelés” (IFEEL) funkció :**

A berendezés távirányítója alkalmas a szoba hőmérsékletének mérésére. Ezzel lehetővé válik a klímaberendezés pontos szabályozása a szoba egy kívánt pontjának hőmérséklete alapján. Helyezze a távirányítót a kívánt helyre, irányítsa a beltéri egység felé és nyomja meg az „I FEEL” gombot. A távirányítón megjelenik a  szimbólum. A távirányító rendszeresen továbbítja az általa mért hőmérsékletet a beltéri egységnek. Amennyiben a beltéri egység hosszabb időn keresztül nem kap újabb jelet a távirányítótól akkor automatikusan kikapcsolja ezt a funkciót. A gomb újbóli megnyomásával a funkció kikapcsolható.

### **TURBO funkció:**

A klímaberendezés TURBO üzemmódra állítva a lehető legrövidebb idő alatt lehűti a szoba levegőjét a kívánt hőmérsékletre.

### **Speciális „Zafir Blue” bevonatú hőcserélők:**

A beltéri egység hőcserélőjén a speciális bevonatnak köszönhetően nem tudnak megtelepedni és elszaporodni a baktériumok és gombák.

Kültéri egység a kondenzátorának élettartama jelentősen megnövekedhet az új bevonatnak köszönhetően. A bevonat véd az eső és egyéb korróziós hatásokkal szemben.

### **Inverter szabályozás:**

A berendezés a hűtő, ill. fűtő teljesítményét automatikusan szabályozza az igénynek megfelelően a kompresszor fordulatszámának változtatásával.

## Üzemeltetési körülmények

Hűtési üzemmód	Külső hőmérséklet: -15°C ~ 43 °C Szobahőmérséklet: 21 °C ~ 32 °C
Fűtési üzemmód	Külső hőmérséklet: -20°C ~ 24 °C Szobahőmérséklet: 20 °C ~ 27 °C
Szárítási üzemmód	Külső hőmérséklet: -15°C ~ 43 °C Szobahőmérséklet: 16 °C ~ 32 °C

**Ezen tartományok túllépése a készülék rendellenes működéséhez, ill. tönkremeneteléhez vezethet.**

**A működési tartományok túllépése esetén a berendezésre a garancia érvényét veszti!**

- Amennyiben a légkondicionálót a fent felsoroltaknál magasabb hőmérsékletre használják, a beépített védőáramkör kikapcsolhatja a működését a berendezés tönkremenetelének megakadályozása érdekében.
- Hűtés és szárítás üzemmódban, ha a berendezést a fent felsoroltaknál alacsonyabb hőmérsékleten használják, a beltéri egység hőcserélője lejegesedhet, mely a készülék tönkremenetelét is okozhatja.
- Ne használja ezt a berendezést más célra, csak hűtésre, fűtésre, páramentesítésre, vagy a szobai levegő keringetésére normál lakásokban.
- Ha a berendezést magas páratartalom mellett hosszabb ideig használja, lecsapódás alakulhat ki a beltéri egység felületén, és a víz az alatta levő tárgyakra csepeghet. (Magas páratartalomnak számít a 80%-os vagy előtti érték). Ilyen esetben használja a ventilátor magas fokozatát és teljesen nyitott légterelőállást.
- **Hűtési üzemben a berendezés 21°C belső hőmérséklet alatt csak a magas ventilátor fokozaton és teljesen nyitott légterelő állás mellett rövid ideig használható!**
- Amennyiben a külső és belső hőmérséklet is alacsony a berendezést ne használja huzamosabb ideig, mert lejegesedhet a beltéri egység hőcserélője.

### **FIGYELEM !**

**A készülék karbantartását a Garancia jegyben előírt sűrűségben, de legalább évente kétszer szakszervíznek kell elvégeznie, és a garanciajegyen feltüntetnie!**

**A karbantartás hiánya a garancia megszűnésével jár!**

## Hibák és hibaforrások

Mielőtt hívná a szervizt, vagy szerelőt, ellenőrizze a következőket:

Ismételjük meg az ellenőrzést!	<p><u>A berendezés nem működik</u></p> <ul style="list-style-type: none"> <li>- Kiégett a biztosító, az áramköri megszakító lekapcsolt.</li> <li>- Lemerültek az elemek a távvezérlőben.</li> <li>- Be van állítva az időzítés.</li> </ul> <p><u>A hűtés vagy a fűtés nem megfelelő</u></p> <ul style="list-style-type: none"> <li>- A kültéri egység légbeszívó vagy légkifúvó nyílása eltömődött.</li> <li>- A beltéri egység légszűrője eltömődött a portól.</li> <li>- A zsaluelem nem megfelelő helyzetben áll.</li> <li>- A ventilátor sebessége alacsonyra van állítva.</li> <li>- A hőmérséklet beállítás túl magas, vagy túl alacsony.</li> </ul>
--------------------------------	--

Ezek nem hibák.	<ul style="list-style-type: none"> <li>- Rossz szag jön ki a légkondicionáló berendezésből. (oka: a falba, szőnyegbe, bútorba, ruhákba beivódott szagok jönnek elő.)</li> <li>- A kültéri vagy a beltéri egységből pára jön ki.</li> <li>- A kompresszor nem indul azonnal. (oka: a készülék el van látva egy 3 perces késleltetéssel, mely megakadályozza az újrainduláskori túlterhelést)</li> <li>- Üzem közben, és közvetlenül a berendezés leállítása után esetleg a légkondicionáló csövezéséből folyadékáramlás zaja hallatszik. Ez különösen jól hallható 2-3 perccel az elindítás után (a hűtőközeg áramlásának hangja).</li> <li>- Üzem közben halk, kattogó hang hallatszik. Ez az előlap hőmérsékletváltozás miatti tágulásának vagy összehúzódásának eredménye.</li> <li>- Párátlanító üzem közben a beltéri ventilátor időlegesen leállhat.</li> <li>- Fűtési üzem közben a berendezés átmenetileg leáll (kb. 3-12 percig), amikor az automatikus leolvasztás működésbe lép. Automatikus leolvasztás közben esetenként sziszegő zaj hallható, fűtés kijelző lassan villog(10s világít, 0,5s kialszik).</li> <li>- Fűtési üzemmódban a beltéri ventilátor leáll (oka: fűtési üzemben, ha a kiáramló levegő hőmérséklete túl alacsony, akkor a berendezés ventilátora leállhat a huzathatás elkerülése érdekében.. Ez az alábbi esetekben fordul elő: fűtés kezdetekor leolvasztási ciklus végén alacsony külső hőmérséklet esetén</li> </ul>
-----------------	---

**Ha az alább felsoroltak közül bármelyiket tapasztalja, azonnal állítsa le a berendezést, kapcsolja le a főkapcsolóját és lépjen érintkezésbe az eladóval:**

- Ha a kijelzők gyorsan villognak ill. a digitális kijelző hibát jelez áramtalanítás és újraindítás után is: (E1...9, F1..9, H2..9, P.,L., U..
- A kapcsolók nem működnek rendesen.
- A biztosíték gyakran kiég, vagy az áramköri megszakító gyakran lekapcsol.
- Idegen anyag, vagy víz kerül a berendezésbe.
- Bármely egyéb szokatlan jelenséget észlel.

## Hulladék kezelés

Ne háztartási hulladékként dobja ki a csomagoló anyagot.  
Válogassa szét a műanyag és papír hulladékot és szelektív gyűjtőbe tegye.

A csomagolóanyagok és elektronikai hulladékok háztartási szemétként történő kidobása tilos.

### **Az elektronikai hulladék kezelésének módja:**

A klímaberendezések alkatrészeit és anyagait csak speciális berendezésekkel és üzemekben lehet szétszerelni és újrahasznosításra alkalmassá tenni, és tilos a települési hulladék közé helyezni.

A) Az elektronikai hulladékot vigye a megfelelő gyűjtőhelyre vagy hulladékudvarba.  
Ezeken a helyeken térítésmentesen beveszik.

B) Ha egy azonos funkciójú új készüléket vásárol, az új készülék eladója térítésmentesen visszaveszi a selejtes régi berendezést.

C) A gyártó, vagy importőr is térítésmentesen visszafogadja a leszerelt használhatatlan berendezést.

D) Mivel a selejtes készülékek is tartalmaznak értékes újrahasznosítható anyagokat, fémhulladék gyűjtők is foglalkoznak ezen anyagok begyűjtésével.

Ezen berendezéseknek a természetbe történő kidobása súlyos környezet károsítást okozhat azáltal, hogy a bennük levő veszélyes anyagok a talajba szivároghatva, bekerülhetnek a táplálékláncba.



A gyártó fenntartja a konstrukció és a felszereltség megváltoztatásának jogát.  
A leírásban szereplő ábrák tájékoztató jellegűek, a konkrét kialakítás ezektől eltérő lehet.

