



Fisher

I N V E R T E R

KEZELÉSI ÚTMUTATÓ



FSAIF-PRO-95AE2
FSAIF-PRO-125AE2
FSAIF-PRO-185AE2
FSAIF-PRO-245AE2

**Inverteres split rendszerű
légkondicionáló berendezés**

Köszönjük, hogy megvásárolta termékünket.
Kérjük, hogy használat előtt figyelmesen olvassa el a kezelési útmutatóban leírtakat!

Biztonsági előírások

- Tartsa a kezelési útmutatót olyan helyen, hogy a berendezés kezelője könnyen megtalálja.
- Biztonsága érdekében feltétlenül tartsa be az útmutatóban leírt biztonsági előírásokat.



VIGYÁZAT !

- Tűz, robbanás vagy sérülés keletkezésének megelőzése érdekében ne üzemeltesse az egységet, ha ártalmas gázok (beleértve a gyúlékony és a korrozív gázokat) érzékelhetők a berendezés környezetében.
- Ne próbálja meg a klímaberendezést saját kezűleg felszerelni, javítani, áthelyezni, átalakítani vagy felújítani. A szakszerűtlen beavatkozás áramütést, tüzet stb. okozhat
- Áramütés, tűz vagy sérülés keletkezésének megelőzése érdekében azonnal kapcsolja ki a berendezést és áramtalanítsa, ha bármilyen szokatlan jelenséget észlel (például égett szagot). Ilyenkor kérjen segítséget a márkaszerviztől vagy a forgalmazótól
- Tilos a belső elektromos bekötés fedelének felnyitása, vagy eltávolítása.
VIGYÁZAT NAGYFESZÜLTSG!
- A berendezés előlapját felemelni, ill. a szűrőket kivenni csak a teljes áramtalanítás után szabad. A készülék „PLAZMA” szűrője nagyfeszültséggel működik . **TILOS hozzányúlni!**
- A berendezést csak az adattáblán megadott tápfeszültségű, földelt hálózatra szabad csatlakoztatni, az előírt kismegszakítón keresztül. Ne földelje a berendezést gázcsövekhez, vízcsövekhez, villámhárítóhoz, és ne kösse telefonföldelésre.
- Ne működtesse a berendezést sérült elektromos vezetékkel.
- Ne használjon hosszabbítót, és ne toldja meg a bekötővezetékét.
- Ne indítsa, ill. ne állítsa le a készüléket az elektromos csatlakozó kihúzásával, ill. bedugásával.
- Tilos belenyúlni, vagy bármilyen tárgyat beledugni a beltéri, ill. a kültéri egységek befűvő nyílásába! Ezekben az egységekben nagy sebességű ventilátor található. A ventilátorral való érintkezés súlyos balesethez vezet!
- Az áramütés elkerülése érdekében a berendezés tisztításának, illetve rutinszerű karbantartásának megkezdése előtt kapcsoljuk le a berendezés főkapcsolóját, illetve húzzuk ki a dugót a konnektorból! A tisztítást végezzük a „Készülék tisztítása” rész utasításai szerint.
- Amennyiben folyadék kerül a berendezésbe, kapcsolja le a biztosítékot, húzza ki a hálózati csatlakozódugót és értesítse a szakszervizt.
- A tisztításhoz tilos folyadék, vagy aerosol (spray) alapú tisztítószeret, maró hatású tisztítószeret használni!
- Áramütés veszélye miatt a berendezést tilos vízzel tisztítani.
- Ne nyúljon a berendezéshez nedves kézzel
- Ne érintse meg a kültéri, ill. beltéri egység levegőbemenetét vagy alumínium bordáit. Ez sérülést okozhat.
- Amennyiben hűtőközeg szivárgást észlel, mielőbb értesítse a szakszervizt, és ügyeljen arra, a szivárgó gáz lehetőleg ne kerüljön közvetlenül nyílt lánggal érintkezésbe
- Ne használja a berendezést védőföldelés nélkül!



FIGYELEM!

- Ne tegyen olyan készülékeket a levegő útjába vagy a beltéri egység alá, amelyek nyílt tüzet okoznak. Az égés nem lesz tökéletes, vagy a hőtől deformálódik az egység.
- Ne akadályozza semmi a levegő be- vagy kimeneténél az áramlást. A csökkent légáramlás teljesítménycsökkenést okozhat.
- Ne tegyen semmi olyat a beltéri vagy kültéri egység alá, amit nedvességtől óvni kell. Néha nedvesség csapódik le a levegőben, és csöpöghet.
- Ne álljon vagy üljön a kültéri egységre. A sérülések elkerülése érdekében ne tegyen semmilyen tárgyat az egységre, és ne távolítsa el a ventilátorvédőt.
- Ne működtesse a berendezést a porszűrő nélkül, vagy eltömődött szűrővel.
- A berendezés emberi tartózkodásra szánt helyiségek hűtésére szolgál, ne használja a készüléket speciális célokra.
- Ha hosszabb ideig nem használja a készüléket, akkor kapcsolja le a biztosítékot és húzza ki a hálózati csatlakozódugót.
- Légkondicionáló berendezés használata közben a helyiséget időnként szükséges kiszellőztetni. Ez különösen fontos, ha egyidejűleg gázzal működő berendezés is üzemel ugyanabban a helyiségben. Máskülönben a helyiség oxigéntartalma veszélyesen lecsökken!
- Ne igyon a beltéri egységben keletkező kondenzvízből!
- Ne irányítsa a kiáramló hideg levegőt közvetlenül magára, állatokra vagy szobanövényekre.
- Ne állítsa a hőmérsékletet nagyon alacsonyra, mert ez betegséghez vezethet, különösen gyerekek ill. öreg emberek esetében.

Berendezés leírása

Beltéri egység:

1. Előlap
2. Légbeszívás
3. Szűrő
4. Légfúvás
5. Függőleges légterelő zsalu
6. Vízszintes légterelő zsalu
7. Kijelzőpanel
8. Infra jelvevő
9. Infra távirányító
10. Kézi vezérlőgomb az előlap alatt
11. Hűtőközeg-, és elektromos összekötő vezeték

Kültéri egység:

12. Légbeszívó nyílás (oldalt és hátul)
13. Légfúvó nyílás

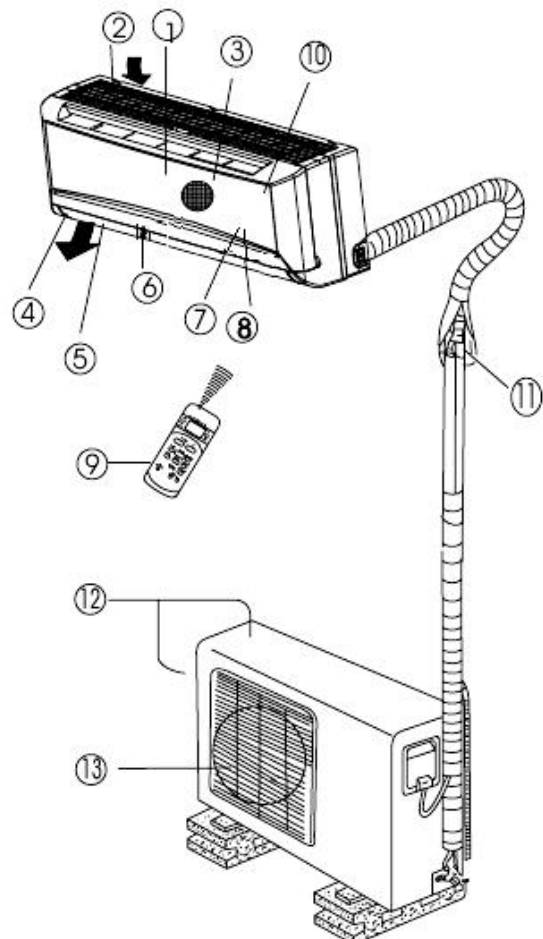

Kijelzőpanel



„88” digitális kijelző

Kijelzi a beállított hőmérsékletet fűtés, hűtés, párátlanítás közben.

Ventilátor üzemben a szobahőmérsékletet mutatja.

Hiba esetén kijelzi a hiba kódját.

“ **ON** ” kijelzés jelenik meg 3 másodpercig amikor bekapcsolja az alábbi funkciók valamelyikét: TIMER ON-Időzített bekapcsolás

- FRESH-Plasma szűrő
- ◆ Folyamatos légterelés (SWING)
- TURBO funkció
- SILENCE- Csendesített üzemmód

“ **OF** ” kijelzés jelenik meg 3 másodpercig amikor beállítja a TIMER OFF-Időzített kikapcsolást, ill amikor kikapcsolja az alábbi funkciók valamelyikét:

- FRESH-Plasma szűrő
- ◆ Folyamatos légterelés (SWING)
- TURBO funkció
- SILENCE- Csendesített üzemmód

‘ **dF** ’ kijelzés jelenik meg a leolvasztási ciklus alatt

Ha a kültéri egység lejegesedik fűtő üzemmódban, a légkondicionáló automatikusan megkezdi a leolvasztást a fenti kijelző világítása mellett. (Ekkor a beltéri és kültéri ventilátorok nem működnek.

‘ **cF** ’ kijelzés jelenik meg amikor fűtő üzemben a kifűjt levegő nem éri el a kívánt hőmérsékletet. Ilyenkor a ventilátor alacsony fokozatba kapcsol, vagy leáll.

‘ **SC** ’ kijelzés jelenik meg az öntisztító funkció működése alatt.

‘ **FP** ’ kijelzés jelenik meg a „8°C temperáló fűtés” üzemmód alatt.

FIGYELEM!

Amennyiben a digitális kijelző E... , F... vagy P... hibakódot jelez, kapcsolja le a készüléket, majd kb. fél óra múlva, kapcsolja vissza.

Amennyiben továbbra is hibát jelez a kijelző, kapcsolja le a berendezést, áramtalanítsa és forduljon szakszervizhez.

A P5 kijelzés nem hiba, ez azt jelzi, hogy multi rendszer esetén megadott üzemmód nem választható. (Nem lehet egyszerre az egyik beltéri egységgel hűteni és másikkal fűteni, ilyen esetben a fűtési üzemmódnak van elsőbbsége)

Kézi működtetés

A készüléket a távirányító elvesztése vagy elem lemerülése esetén ideiglenesen kézzel is működtethetjük.

1. Nyomja meg a készülék két oldalán található gombot és óvatosan emelje fel a beltéri egység előlapját, amíg a kitámasztó rúd automatikusan rögzíti a panelt.
2. Nyomja meg egyszer a készülék jobb oldalán található rejtett kapcsolót. Ekkor működésbe lép az AUTOMATA üzemmód (24°C beállítással és kijelzéssel).
3. Ha a gombot még egyszer megnyomja, akkor a teszt üzemmód indul el (a kijelzőn az FC felírat jelenik meg). **Ne használja a készüléket ebben a teszt üzemmódban, ez az üzemmód csak a készülék beüzemelésékor ill. javításakor használatos!**
4. A gomb újabb megnyomásával a készülék leáll.

Kézi működtetés esetén a készüléket sose hagyja felügyelet nélkül!

RG57A4/BGEF típusú távirányító kezelése

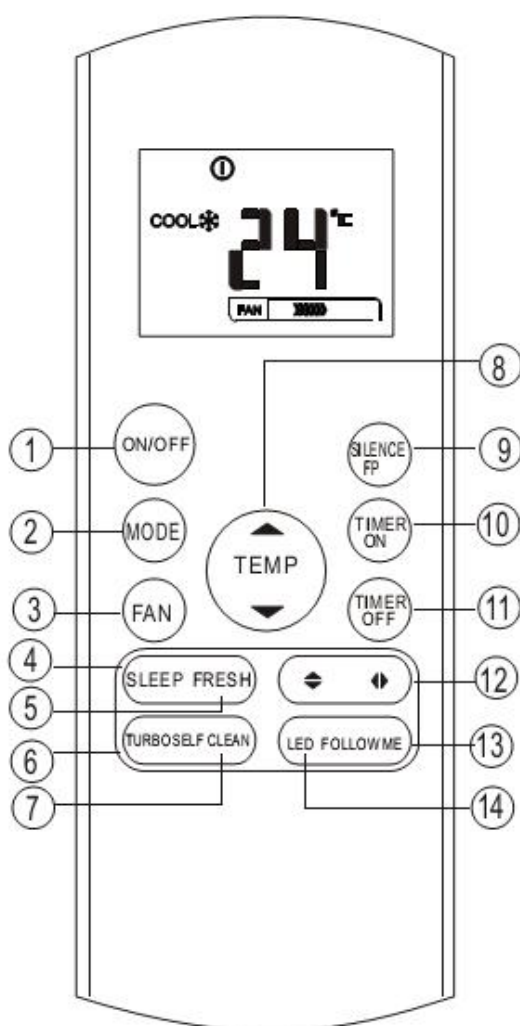

A távirányító használatához irányítsa az infra jeladót a beltéri egységre ügyelve arra, hogy ne legyen a jelek útjában függöny, ajtó vagy egyéb tárgy.

- A legnagyobb hatótávolság körülbelül 8 m.
- Ne ejtse le a távirányítót. Vigyázzon, hogy ne érje nedvesség.
- Ne tegye ki a távirányítót közvetlen napsugárzásnak.
- A jeladón vagy a vevőn lévő szennyeződés az érzékenységet csökkenti. Törölje le a port.
- A kommunikációt megzavarhatja, ha egy elektronikus gyújtóval működő neonlámpa (pl. egy energiatakarékos izzó) van a szobában.
- Ha a távirányító jelei véletlenül egy másik készüléket hoznak működésbe, helyezze át a másik készüléket.

Elemcsere

(Elem típusa: 2 db AAA R03/LR03 !)

1. Húzza le az elemtartó fedelét.
2. Cserélje ki az elemeket! (ügyeljen a helyes polaritásra)
3. Csúsztassa vissza az elemtartó fedelét.

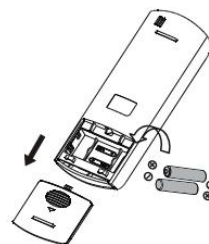

Ha több héten át nem használja a távirányítót, akkor vegye ki az elemeket!

Távvezérlő gombok és funkcióik (RG57A4/BGEF)

1. ON/OFF kapcsoló gomb

Nyomjuk meg a gombot egyszer a berendezés elindításához, nyomjuk meg újra a berendezés leállításához.

2. Üzem mód váltó gomb (MODE)

Valahányszor megnyomjuk, üzemmód váltás történik a következő sorrendben:

AUTO (automatikus üzemmód)
COOL (hűtő üzemmód)
DRY (szárító üzemmód)
HEAT (fűtő üzemmód)
FAN („csak-ventilátor” üzemmód)
és újra **AUTO**

3. Ventilátor sebességet beállító gomb (FAN SPEED)

Valahányszor megnyomjuk ezt a gombot, megváltoztatjuk a ventilátor működését a következő sorrendben:

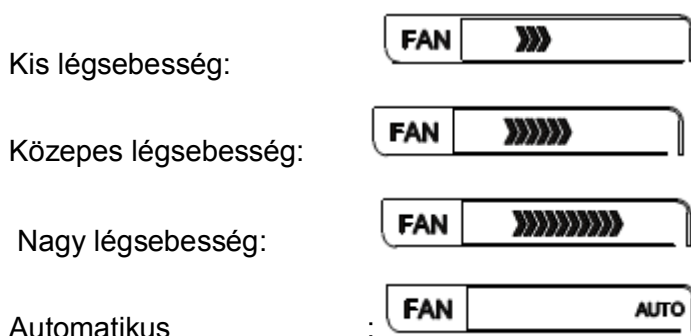

4. SLEEP gomb

A gomb megnyomásával lehet bekapcsolni a takarékos éjszakai üzemmódot. A távirányító

kijelzőjén megjelenik a  jelzés.

A gomb újbóli megnyomásra az éjszakai üzemmód leáll (az üzemmód az ON/OFF, MODE és a FAN SPEED gombok megnyomásakor is leáll).

5. FRESH gomb

Ezzel a gombbal lehet bekapcsolni ill. kikapcsolni a „Plasma” légtisztító szűrőt.

6. TURBO gomb

Ha hűtés ill. fűtés üzemben megnyomja ezt a gombot, a berendezés „gyorshűtési” ill. „gyorsfűtési” üzemre kapcsol. A gomb újbóli megnyomásával az üzemmód kikapcsolható.

7. SELF CLEAN gomb

Amennyiben hűtő vagy párátlanító üzem közben a megnyomja ezt a gombot, működésbe lép az öntisztító funkció. Ilyenkor az „SC” felirat jelenik meg a kijelzőn. Az öntisztító program végén a készülék automatikusan kikapcsol. Amennyiben előbb szeretné leállítani, nyomja meg ismét a gombot. (Multi rendszer esetén ez a funkció nem választható)

8. Hőmérséklet beállítása (TEMP)

A  gomb megnyomásával növelhető a beállított hőmérsékletérték.

A  gomb megnyomásával csökkenthető a beállított hőmérsékletérték.

9. SILENCE / FP gomb

A gomb megnyomásával lehet bekapcsolni a Csendes üzemmódot.

Ekkor a távirányító kijelzőjén megjelenik a  jelzés. A beltéri egység ventilátora egészen alacsony fordulatszámon fog működni alig hallhatóan.

A gomb újbóli megnyomásával a funkció kikapcsolható.

(A funkciót a MODE, FAN SPEED, SLEEP, ON/OFF gombok megnyomása is kikapcsolja)

Amennyiben Fűtő üzemmód közben a gombot 2 másodpercen túl nyomva tartja, akkor működésbe lép a „8°C fűtés” temperáló funkció. A beltéri egység kijelzőjén az FP felirat jelenik meg. Ezzel a funkcióval elkerülhető hogy a helyiség hőmérséklete hosszabb távollét esetén 8°C alá essen. Ha a funkció működése közben megnyomja az ON/OFF, SLEEP, FP, MODE, FAN SPEED vagy a TEMP hőmérsékletbeállító gombokat, akkor a temperáló funkció leáll!

10. A bekapcsolási időzítés beállítása (TIMER ON)

Nyomjuk meg az **TIMER ON** gombot a bekapcsolási idő beállításához.

Minden egyes gombnyomásra 30 perccel nő a beállított időintervallum. (10 órás beállítás felett pedig 60 perccel nő)

Az időzítés törléséhez állítsa az időzítést 0:0-ra

11. A kikapcsolási időzítés beállítása (TIMER OFF)

Nyomjuk meg az **TIMER OFF** gombot a kikapcsolási idő beállításához

Minden egyes gombnyomásra 30 perccel nő a beállított időintervallum. (10 órás beállítás felett pedig 60 perccel nő)

12. Légterelés ()

Függőleges légterelés ()

A gomb rövid megnyomásával változtatható a függőleges légterelés iránya (minden egyes megnyomásra 6°-al változik a zsalu állása).

Amennyiben a gombot 2 másodpercen túl nyomva tartja, akkor a légterelő automatikusan mozogva folyamatosan le-fel tereli a légáramot, a kijelzőn az „ON” jelzés jelenik meg pár másodpercre. Ha még egyszer megnyomjuk, a légterelő leáll, a kijelzőn az „OF” jelzés jelenik meg pár másodpercre.

Vízszintes légterelés (◀▶)

A gomb rövid megnyomásával változtatható a vízszintes légterelés iránya (minden egyes megnyomásra 6°-al változik a zsalu állása).

Amennyiben a gombot 2 másodpercen túl nyomva tartja, akkor a légterelő automatikusan mozogva folyamatosan jobbra-balra tereli a légáramot a kijelzőn, az „ON” jelzés jelenik meg pár másodpercre.

Ha még egyszer megnyomjuk, a légterelő leáll és a kijelzőn az „ON” jelzés jelenik meg pár másodpercre.

13. FOLLOW ME gomb

Ennek a gombnak a megnyomásával tartva bekapcsolódik a „Follow Me” funkció. Ekkor a szobahőmérséklet érzékelését a távirányító fogja végezni. A távirányító kijelzi az általa mért hőmérsékletet és 3 percenként továbbítja azt a beltéri egységnek. A távirányító kijelzőjén megjelenik a  jelzés. A funkció nem használható párátlanító és ventilátor üzemmódok közben.

A gomb újbóli megnyomásával a funkció kikapcsolható.

A távirányítót ilyenkor úgy kell elhelyezni, hogy az infra jeladó a beltéri egység felé irányuljon. Amennyiben a beltéri egység 7 percen keresztül nem kap újabb jelet a távirányítótól akkor automatikusan kikapcsolja ezt a funkciót és erre hangjelzéssel figyelmeztet.

14. LED gomb

Ennek a gombnak a megnyomásával kikapcsolhatjuk a digitális kijelzőt. A gomb újbóli megnyomására a kijelzés ismét megjelenik.

A távvezérlő egység kijelzéseinek elnevezése és funkciója

(RG57A4/BGEF)

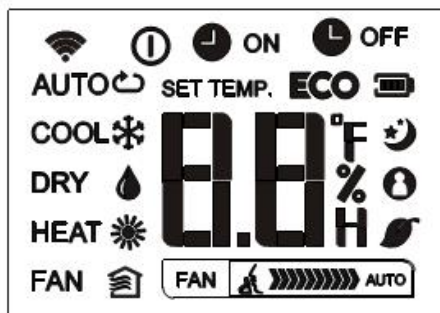

Szám kijelző: A beállított hőmérsékletértéket mutatja, ill. időzítéskor az időértéket.

Üzem mód kijelző: AUTO ↻ - automata, COOL ❄️ -hűtés, DRY 💧 -párátlanítás,

HEAT ☀️ -fűtés, FAN 🏠 -ventilátor



Jelez, amikor a távirányító jelet továbbít a beltéri egység felé.



Jelezi a távirányító bekapcsolt állapotát.



Az elemek alacsony töltöttségét jelzi..



Jelez, ha a berendezés időzítve van bekapcsolásra.



Jelez, ha a berendezés időzítve van kikapcsolásra.



Éjszakai üzemmód kijelzése



„Follow Me” funkció kijelzése



Alacsony ventilátorfokozat kijelzése



Közepes ventilátorfokozat kijelzése



Magas ventilátorfokozat kijelzése

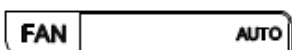

Automata ventilátorfokozat kijelzése



Csendesített üzemmód kijelző



Az adott berendezésen nincs funkciója



Az adott berendezésen nincs funkciója.

Automata üzemmód

Ha a légkondicionáló berendezést AUTO üzemmódba állítjuk, akkor a helység hőmérsékletétől és a beállított hőmérséklettől függően automatikusan választ a hűtő, fűtő és ventilátor üzemmódok közül. A rendszer bizonyos időközönként automatikusan megismétli a beállítás kiválasztását, hogy a szoba hőmérsékletét a felhasználó által beállított szinten tarthassa.

1. Csatlakoztassuk a berendezést az áramforráshoz.
2. Nyomjuk meg az üzemmód váltó gombot és válasszuk az AUTO beállítást.
3. A hőmérséklet beállító gombokkal állítsuk be a kívánt hőmérsékletet.
4. A légkondicionáló elindításához nyomjuk meg az ON/OFF gombot. A berendezés a szobahőmérsékletnek megfelelően kiválasztja a megfelelő üzemmódot. A berendezés kompresszora csak kb. 3 perc múlva kezd működni. AUTO üzemben a ventilátort a készülék automatikusan szabályozza
5. A légkondicionáló berendezés leállításához nyomjuk meg az ON/OFF gombot.

AUTO üzemmódban a ventilátor sebesség nem állítható. A sebességet a berendezés automatikusan szabályozza.

Amennyiben az AUTO üzemmód nem megfelelő magunk is beállíthatjuk a kívánt üzemmódot.

Hűtés, fűtés és „csak ventilátor” üzemmódok

1. Üzemmód váltó gombbal válasszuk ki a HŰTÉS (COOL), FŰTÉS (HEAT) vagy VENTILÁTOR (FAN) üzemmódot.
2. Hőmérséklet beállító gombokkal, állítsuk be a kívánt hőmérsékletet (kivéve ventilátor üzem.)
3. A ventilátor sebesség (FAN SPEED) gombbal válasszuk ki a kívánt légsebességet.
4. A légkondicionáló elindításához nyomjuk meg az ON/OFF gombot. A berendezés működni kezd a kiválasztott üzemmódban.
A berendezés kompresszora csak kb. 3 perc múlva kezd működni
5. A légkondicionáló berendezés leállításához nyomja meg az ON/OFF gombot!

Megjegyzés a FŰTÉS üzemmóddal kapcsolatban

- Mivel a klímaberendezés oly módon fűti a helyiséget, hogy a kültéri levegőből elvont hőt a belső térbe szállítja, ezért, ha a kültéri hőmérséklet alacsonyabb a fűtési teljesítmény egyre csökken. Ha a fűtőhatás elégtelen, ajánlott a légkondicionáló berendezés használata mellett egy másik fűtési mód alkalmazása is.
- Fűtő üzem közben a kültéri egységen jég keletkezhet, ami a fűtési teljesítményt csökkenti. Ilyenkor a rendszer jégtelenítő (leolvasztó) működésre kapcsol, hogy a jeget eltávolítsa, ez a művelet 4-10 percig tarthat, ezalatt a kültéri és beltéri ventilátorok leállnak, a beltéri egységben szünetel a meleg levegő befúvása, a kijelzőn a „dF” jelzés jelenik meg.

Megjegyzés a HŰTŐ üzemmóddal kapcsolatban

- Hűtési üzemben a berendezés 20°C belső hőmérséklet alatt csak a magas ventilátor fokozaton és teljesen nyitott légterelő állás mellett használható!
- Amennyiben a külső és belső hőmérséklet is alacsony a berendezést ne használja tartósan, hűtő üzemmódban mert lefagyhat a beltéri egység hőcserélője.

Szárító üzemmód

1. Üzem mód váltó gomb válasszuk ki DRY üzemmódot
2. Hőmérséklet beállító gombokkal, állítsuk be a kívánt hőmérsékletet.
3. A ventilátor sebesség nem állítható. A sebességet a berendezés automatikusan szabályozza.
4. A légkondicionáló elindításához nyomja meg az ON/OFF gombot.
5. A légkondicionáló berendezés leállításához nyomja az ON/OFF gombot!

A berendezés automatikusan időközönként a kompresszorát ki-be kapcsolva csökkenti a levegő páratartalmát úgy, hogy közben a helyiség hőmérséklete a beállított hőmérséklet közelében legyen.

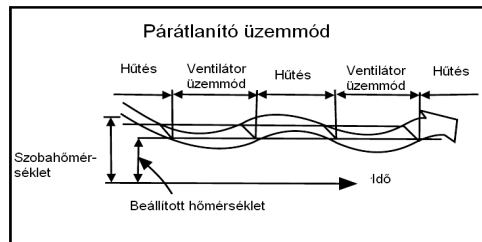

Multi kültéri egységgel való összekapcsolás esetén

Ez a beltéri egység hozzákapcsolható egy multi típusú kültéri egységhez is. A multi típusú légkondicionáló azt teszi lehetővé, hogy több helyen működtessünk beltéri egységet. A beltéri egységek működtethetők egyidejűleg is, saját beállításuknak megfelelően.

Azonban, ha egyszerre több beltéri egységet működtetünk együtt, akkor nem lehetséges egyszerre hűteni és egy másik berendezéssel fűteni.

Amennyiben egy beltéri egység már fűtő üzemmódban működik, akkor a későbbiekben bekapcsolt berendezések is csak ebben az üzemmódban működtethetők. Amennyiben más üzemmódot választunk a berendezésen a digitális kijelzőn P5 jelzés jelenik meg, jelezve, hogy a megadott üzemmód nem választható.

Amennyiben egyes berendezések már működnek hűtő, párátlanító, vagy ventilátor üzemmódban, és egy másik berendezést fűtő üzemmódban bekapcsolunk, akkor a kültéri egység átáll fűtő üzemmódra, és a korábban bekapcsolt berendezések leállnak. A digitális kijelzőn P5 jelzés jelenik meg, jelezve, hogy a választott üzemmód jelenleg nem működtethető. Ezek a beltéri egységek a fűtési üzem befejezése után a korábbi beállítás szerint automatikusan újra működni kezdenek.

Az alábbi üzemmódok nem választhatók együtt:

Fűtés --- Hűtés
Fűtés --- Párátlanítás
Fűtés --- Ventilátor üzemmód
AUTO üzemmód esetén szintén a fűtési módba kapcsolt berendezés határozza meg a működést

- Amikor több beltéri egység működik egyidejűleg, a hűtési ill. fűtési teljesítmény alacsonyabb lesz, mint amikor egyetlen beltéri egységet használ önmagában.

Időzítés beállítása

Bekapcsolási időzítés:

- Nyomja meg az **TIMER ON** gombot, ekkor megjelenik a TIMER ON jelzés és az előző beállítási idő ill. a „H” jelzés. Ezután állítsa be a kívánt bekapcsolási időt az **TIMER ON** gomb többszöri megnyomásával.
- A beltéri egység kijelző paneljén 3 másodpercre megjelenik az ON felirat.
- A készülék a beállított időintervallum után automatikusan bekapcsol.

Kikapcsolási időzítés:

- Nyomja meg az **TIMER OFF** gombot, ekkor megjelenik a TIMER OFF jelzés és az előző beállítási idő ill. a „H” jelzés, ezután állítsa be a kívánt kikapcsolási időt az **TIMER OFF** gomb többszöri megnyomásával.
- A beltéri egység kijelző 3 másodpercre megjelenik az OF felirat.
- A készülék a beállított időintervallum után automatikusan kikapcsol.

Az időzítés törlése:

- A beállított időzítés törléséhez állítsa a beállított időt 0:0 értékre, vagy nyomja meg a ON/OFF gombot.

Megjegyzés: Időzítéskor az egyes gombok megnyomása között ne teljen el 1 másodpercnél hosszabb idő! Az utolsó gombnyomás után másfél másodperccel a távirányító elküldi a jelet a beltéri egységnek, kb. 2. másodpercig a beállított időzítést mutatja, majd visszaáll a beállított hőmérséklet kijelzésére.

Amennyiben a bekapcsolási és kikapcsolási időt azonos értékre állítja, a kikapcsolási idő automatikusan 0,5 órával későbbre állítódik be (10 órán túli beállítás esetén 1,0 órával későbbre).

A beállított időzítések csak egyszeri ki- ill. bekapcsolásra vonatkoznak.

A beállítható időzítés felső határa 24 óra.

Takarékos, éjszakai üzemmód (SLEEP)

Ha a berendezést „Takarékos, éjszakai üzemmód”-ra állítjuk a következő módon fog működni:

- A ventilátor sebesség vezérlése auto módra áll át.
- A beállított hőmérséklet 1 óra múlva 1°C-kal emelkedik hűtéskor ill. 1°C-kal csökken fűtéskor.
- 2 óra múlva az eredetileg beállítotthoz képest 2°C-kal emelkedik ill. csökken az üzemmódtól függően, majd a továbbiakban ezt a hőmérsékletet tartja a klímaberendezés.
- 7 óra eltelté után a készülék automatikusan kikapcsol.

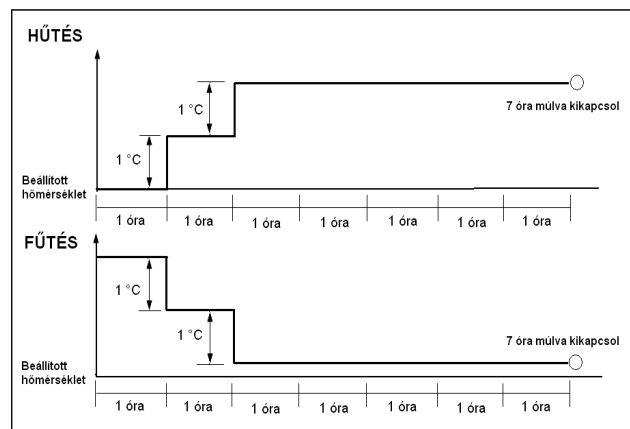

A „Takarékos üzemmód” bekapcsolásához nyomjuk meg a távirányító SLEEP gombját.

A „Takarékos üzemmód” kikapcsolásához nyomjuk meg ismét a távirányító SLEEP gombját.

Légáram beállítása

Függőleges légterelés

A berendezés bekapcsoláskor automatikusan beállítja a légáram-irányt a működési üzemmódnak megfelelően.

Amennyiben más irányt szeretne beállítani, használja a

◆ gombot. A gomb minden egyes megnyomásával változik a légterelő állása.

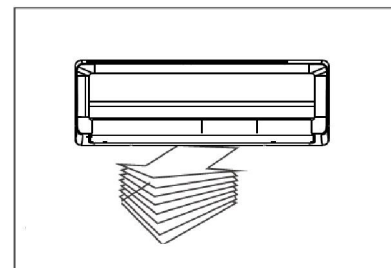

A légáram folyamatos, automatikus terelése függőlegesen

A folyamatos légterelést a ◆ gomb 2 másodpercen túli nyomva tartásával állíthatja be a légkondicionáló működése közben, a kijelzőn az „ON” jelzés jelenik meg pár másodpercre..

Leállításhoz nyomja meg ismét a ◆ gombot, ekkor a kijelzőn az „OF” felirat jelenik meg 3 másodpercre.

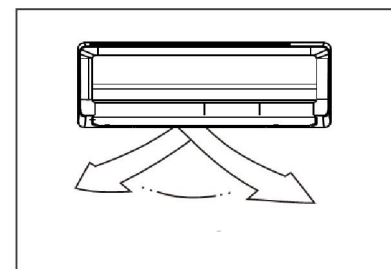

Vízszintes légterelés

A légbefúvási irány vízszintes beállításához (jobbra–balra) használja

a ◀▶ gombot. A gomb minden egyes megnyomásával változik a légterelő állása.

A légáram folyamatos, automatikus terelése vízszintesen

A légáram folyamatos jobbra-balra terelését a ◀▶ gomb 2 másodpercen túli nyomva tartásával állíthatja be a légkondicionáló működése közben, a kijelzőn az „ON” jelzés jelenik meg pár másodpercre.

Leállításhoz nyomja meg ismét a ◀▶ gombot, ekkor a kijelzőn az „OF” felirat jelenik meg 3 másodpercre.

Figyelem!

- Ne működtesse huzamosabb ideig a légkondicionálót lefelé irányított légáramlással hűtő vagy légszárító módban, mert párakicsapódás keletkezhet a függőleges légterelő lemezeken.
- Ne irányítsa a kiáramló hideg levegőt közvetlenül magára.
- Amennyiben olyan légterelési irányt választ ami gátolja a hűtési vagy fűtési funkciót, a készülék automatikusan módosíthatja a beállítást.
- Ne mozgassa kézzel a függőleges és vízszintes légterelő zsalukat, mert könnyen meghibásodhat a mozgató mechanika. Erre a műveletre kizárólag a ◆, ◀▶ gombok szolgálnak. Ha bármiféle rendellenesség tapasztalható, kapcsolja ki a légkondicionálót, majd kapcsolja vissza.
- A légkondicionáló újraindítását követő kb. 10 másodpercig mozdulatlan marad a függőleges légterelőzsalu.
- A távszabályzóval történő leállítás után a függőleges légterelő zsalu automatikusan bezáródik.
- A ◆ ◀▶ gomb le van tiltva, ha a légkondicionáló nem működik (vagy ha az időzített bekapcsolás be van beállítva).

A készülék tisztítása

Tisztítás előtt a berendezést ki kell kapcsolni és áramtalanítani!

A beltéri egység és a távirányító tisztítása:

Száraz ronggyal töröljük le a beltéri egységet és a távvezérlőt.

A készüléket vízzel tisztítani nem szabad.

Ha a beltéri egység nagyon szennyezett, akkor emeljük le az előlapot, mely így hideg vízzel könnyen lemosható.

Visszahelyezés előtt alaposan szárítsuk meg.

A távvezérlő egységet soha ne töröljük le nedves ronggyal.

A berendezés tisztításához tilos vegyi anyaggal kezelt törlőkendőt használni.

A tisztításhoz tilos benzint, oldószereket, súrolóport, illetve hasonló szereket használni.

Ezek hatására a műanyag felület megrepedhet, deformálódhat.

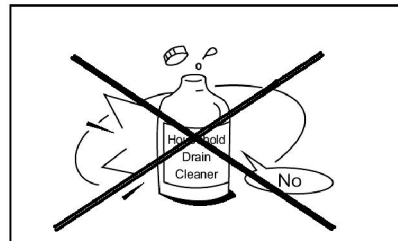

A kültéri egység tisztítását és karbantartását legalább évente 2 alkalommal szakszervíznek kell elvégeznie!

A légszűrők tisztása:

1. Áramtalanítsa a készüléket.
2. A berendezés előlapját mindkét alsó sarkánál fogva emelje fel. Emelje egy pontig, ahol rögzítve marad. Amikor eléri ezt a pontot az előtét lap kattánva, megáll. Ne erőltesse az előlap feljebb emelését.
3. Fogja meg a porszűrőt (2db), emelje ki a rögzítőfüleket, majd húzza lefelé.
4. Vegye ki a porszűrőt a légkondicionáló berendezésből.
5. Vegye le a finomszűrőket a porszűrőről (csak egyes típusoknál). Tisztítsa meg porszívóval, szükség esetén mossa ki óvatosan majd szárítsa meg alaposan.
6. A porszűrőt tisztítsa meg vízzel vagy porszívóval! Ha túl vastag a porréteg, használjon finom szőrű keféket a tisztításhoz és tisztítsa a szűrőt sűrűbben.
7. Végül tegye vissza a finomszűrőt és a porszűrőket is a készülékbe és zárja vissza a fedelet!

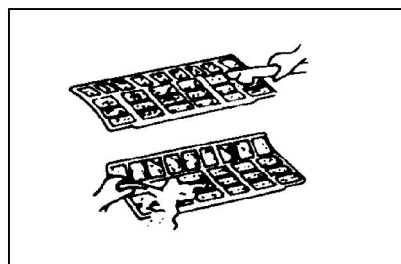
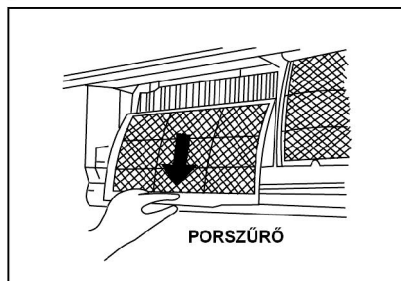
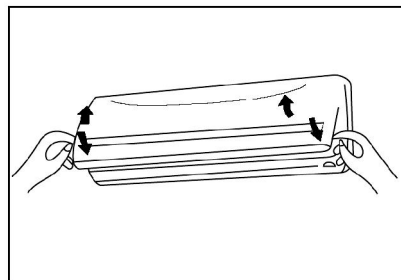

A „PLAZMA” szűrő tisztítása

Kérjük ne nyúljon a „Plasma” szűrőhöz, tisztítását bízza szakemberre!

Ne nyúljon semmivel a plazmaszűrő belsejébe, mert sérülékeny!



VIGYÁZAT!

A készülék „PLAZMA” szűrője nagyfeszültséggel működik .
TILOS hozzányúlni!

Megjegyzés:

- A porszűrőt tisztítsuk ki legalább 2 hetente!
- A finomszűrőket szűrőt tisztítsa havonta. (cseréje 4-5 havonta ajánlott)
- A „PLAZMA” szűrőt tisztítását végeztesse szakemberrel a szezon utáni karbantartáskor (hűtési használat esetén ősszel ill. fűtési használat után tavasszal).(cserélni nem szükséges)

Figyelem!

Az elkoszolódott szűrő jelentősen csökkentheti a készülék teljesítményét.

Amennyiben a berendezést előreláthatóan hosszabb ideig nem fogja használni:

A klímaberendezés mindig fogyaszt áramot, még akkor is, ha nem működik.

Ha hosszú ideig nem fogja használni a klímaberendezést (például tavasszal vagy ősszel), akkor tegye a következőket:

1. Működtesse a készüléket ventilátor üzemmódban 2-3 órán keresztül, hogy a berendezés belseje kiszáradjon.
2. Állítsa le a berendezést és áramtalanítsa.
3. Távolítsa el az elemeket a távvezérlőből

Üzembe helyezés előtt ellenőrizze a következőket:

- Ellenőrizze, hogy a légtelítő lemezek szabadon mozoghatnak-e.
- Ellenőrizze, hogy a légszűrő a helyén van-e!
- Ellenőrizze, hogy a kültéri egység légbeszívó és légkifúvó nyílása ne legyen eltömődve, letakarva.

Speciális funkciók:

WIFI csatlakoztatási lehetőség (opció)

A berendezés interneten keresztül mobiltelefonnal is vezérelhető egy külön megvásárolható WIFI adaptor csatlakoztatása után a helyiségben már meglévő vezeték nélküli hálózathoz kapcsolódva.

Vezetékes távszabályzó (opció)

A berendezéshez egy külön megvásárolható panel beépítése után vezetékes távirányító is csatlakoztatható.

Figyelem!

A WIFI vezérlés és a vezetékes távszabályzó együtt nem használható.

Öntisztító funkció :

Ez a funkció lehetővé teszi a berendezés hatékony kiszáraitását és tisztán tartását hűtő és párártlanító üzemmódok után, amikor a berendezés hőcserélője nedvesé válik.

A funkció a távirányító SELF CLEAN gombjával indítható. (Kijelzés: SC)

Az öntisztító funkció során a berendezés: először hűtő üzemmódban alacsony ventilátorfokozaton működve a kondenzvíz segítségével eltávolítja a port a hőcserélő lamelláiról, majd fűtő üzemmódra váltva kiszáraitja a belső felületét és legvégül ventilátor üzemmódban kifújja a nedves levegőt a készülékből. A berendezés a folyamat végén automatikusan kikapcsol.

- Ez a funkció csak a hűtő , auto(hűtés) és párártlanító üzemmódban érhető el.
- A funkció bekapcsolása töröl minden korábbi időzítő beállítást
- Az öntisztító funkció leállítható az SELF CLEAN gomb újbóli megnyomásával is. Ekkor a berendezés azonnal leáll.
- Multi rendszer esetén ez a funkció nem választható

Automatikus újraindulás:

Áramszünet esetén a készülék működése leáll. Az áram visszatérése után a készülék automatikusan újraindul az áramszünet előtti beállításoknak megfelelően. Amennyiben az áramszünet előtt a berendezés kikapcsolt állapotban volt, akkor az áram visszatérte után a „működés” jelző lámpa másodpercenként egyszer felvillan.

TURBO funkció:

A klímaberendezés TURBO üzemmódra állítva a lehető legrövidebb idő alatt lehűti a szoba levegőjét a kívánt hőmérsékletre.

Inverter szabályozás:

A berendezés a hűtő ill. fűtő teljesítményét automatikusan szabályozza az igénynek megfelelően a kompresszor fordulatszámának változtatásával.

„Kihelyezett érzékelés” (FOLLOW ME) funkció :

A berendezés távirányítója alkalmas a szoba hőmérsékletének mérésére. Ezzel lehetővé válik a klímaberendezés pontos szabályozása a szoba egy kívánt pontjának hőmérséklete alapján. Helyezze a távirányítót a kívánt helyre, irányítsa a beltéri egység felé és nyomja meg a

follow me

FOLLOW Me gombot. A távirányítón megjelenik a  szimbólum.

A funkció nem használható párátlanító és ventilátor üzemmódban.

A távirányító kijelzi a mért hőmérsékletet és 3 percenként továbbítja azt a beltéri egységnek. A gomb újbóli megnyomásával a funkció kikapcsolható.

Amennyiben a beltéri egység 7 percen keresztül nem kap újabb jelet a távirányítótól akkor automatikusan kikapcsolja ezt a funkciót és erre hangjelzéssel figyelmeztet.

„PLAZMA” szűrő:

A PLAZMA légszűrő egy aktív elektrosztatikus szűrő, mely először polarizálja a szennyeződést, majd elektronikusan leválasztja. Így a plazmaszűrő nagy hatékonysággal távolítja el a levegőből nemcsak a parányi, mikroszkopikus porrészecskéket, hanem a cigarettafüstöt, szagokat, házi atkákat, baktériumokat és polleneket is. A szűrő vízben való lemosással egyszerűen és tökéletesen tisztítható, nincs szükség a szűrő állandó cseréjére.

A Plazma szűrő a távirányító „FRESH” feliratú gombjával kapcsolható be a beltéregység ventilátorának működése közben. A gomb újbóli megnyomásával a funkció kikapcsolható.

Silver ion szűrő (csak egyes típusoknál):

A Silver Ion szűrő bevonata nagyon kisméretű ezüst részecskéket, ezüstionokat tartalmaz. Az ezüstionok érintkezve a kórokozókcal, baktériumokkal behatolnak azok sejtszerkezetébe, és meggátolva növekedésüket, illetve szétrombolják a szerkezetüket, így a szűrő nagy hatékonysággal fertőtleníti és felfrissíti a keresztüláramló levegőt, elpusztítva a kórokozókat, baktériumokat, penészgombákat.

Hideg katalitikus szűrő (csak egyes típusoknál):

A hideg katalitikus szagtalanító finomszűrő egy speciális bevonattal ellátott szűrő, mely nagy hatékonysággal távolítja el a levegőből a kellemetlen szagokat és az egészségre veszélyes gázokat (formaldehideket , szerves oldószereket, stb)

8°C temperáló fűtés

Ezzel a funkcióval elkerülhető hogy a helyiség hőmérséklete hosszabb távollét esetén 8°C alá essen.

Alacsony zajszintű üzemmód

A távirányító SILENCE gombjával választhatja ezt az üzemmódot, ahol a beltéri ventilátor egészen alacsony zajszinttel működik. (Ekkor a berendezés teljesítménye is lecsökken)

Négyirányú automatikus légterelés (3D Swing)

A távirányító megfelelő gombjaival automatikusan beállítható a légterelés iránya, ill. kiválasztható az automatikus folyamatos légterelési funkció mind a négy irányban (le- fel, ill jobbra- balra)

Speciális „Golden fin” bevonatú hőcserélők:

Beltéri egységen: A speciális bevonatnak köszönhetően a beltéri egység hőcserélőjének felületén nem tudnak megtelepedni és elszaporodni a különböző baktériumok és gombák.

Kültéri egységen: Az új bevonatnak köszönhetően a kondenzátor élettartama jelentősen megnövekedhet, a bevonat véd az eső és egyéb korróziós hatásokkal szemben.

Üzemeltetési körülmények

Mono rendszer esetében:

Hűtési üzemmód	Külső hőmérséklet: -15°C ~ 50°C Szobahőmérséklet: 17°C ~ 32°C
Fűtési üzemmód	Külső hőmérséklet: -15°C ~ 30°C Szobahőmérséklet: 0°C ~ 30°C
Szárítási üzemmód	Külső hőmérséklet: 0°C ~ 50°C Szobahőmérséklet: 10°C ~ 32°C

Multi rendszer esetében:

Hűtési üzemmód	Külső hőmérséklet: -15°C ~ 50°C Szobahőmérséklet: 17°C ~ 32°C
Fűtési üzemmód	Külső hőmérséklet: -15 °C ~ 24°C Szobahőmérséklet: 0°C ~ 30°C
Szárítási üzemmód	Külső hőmérséklet: 0°C ~ 50°C Szobahőmérséklet: 10°C ~ 32°C

Ezen tartományok túllépése a készülék rendellenes működéséhez ill. tönkremeneteléhez vezethet.

A működési tartományok túllépése esetén a berendezésre a garancia érvényét veszti!

- Amennyiben a légkondicionálót a fent felsoroltaknál magasabb hőmérsékletre használják, a beépített védőáramkör kikapcsolhatja a működését a berendezés tönkremenetelének megakadályozása érdekében.
- Hűtés és szárítás üzemmódban, ha a berendezést a fent felsoroltaknál alacsonyabb hőmérsékleten használják, a beltéri egység hőcserélője lejegesedhet, mely a készülék tönkremenetelét is okozhatja.
- Ne használja ezt a berendezést más célra, csak hűtésre, fűtésre, páramentesítésre, vagy a szobai levegő keringetésére normál lakásokban.
- Ha a berendezést magas páratartalom mellett hosszabb ideig használja, lecsapódás alakulhat ki a beltéri egység felületén, és a víz az alatta levő tárgyakra csepeghet. (Magas páratartalomnak számít a 80%-os vagy előtti érték). Ilyen esetben használja a ventilátor magas fokozatát és teljesen nyitott légterelőállást.
- **Hűtési üzemben a berendezés 20°C belső hőmérséklet alatt csak a magas ventilátor fokozaton és teljesen nyitott légterelő állás mellett használható!**
- Amennyiben a külső és belső hőmérséklet is alacsony a berendezést ne használja huzamosabb ideig, mert lejegesedhet a beltéri egység hőcserélője.

FIGYELEM !

A készülék karbantartását a Garancia jegyben előírt sűrűségben, de legalább évente kétszer szakszerviznek kell elvégeznie, és a garanciajegyen feltüntetnie!

A karbantartás hiánya a garancia megszűnésével jár!

Hibák és hibaforrások

Mielőtt hívná a szervizt, vagy szerelőt, ellenőrizze a következőket:

Ismételjük meg az ellenőrzést!	<p><u>A berendezés nem működik</u></p> <ul style="list-style-type: none"> - Kiégett a biztosító, az áramköri megszakító lekapcsolt. - Lemerültek az elemek a távvezérlőben. - Be van állítva az időzítés. <p><u>A hűtés vagy a fűtés nem megfelelő</u></p> <ul style="list-style-type: none"> - A kültéri egység légbeszívó vagy légkifúvó nyílása eltömődött. - A beltéri egység légszűrője eltömődött a portól. - A zsaluelem nem megfelelő helyzetben áll. - A ventilátor sebessége alacsonyra van állítva. - A hőmérséklet beállítás túl magas, vagy túl alacsony.
--------------------------------	--

Ezek nem hibák.	<ul style="list-style-type: none"> - Rossz szag jön ki a légkondicionáló berendezésből. (oka: a falba, szőnyegbe, bútorba, ruhákba beivódott szagok jönnek elő.) - A kültéri vagy a beltéri egységből pára jön ki. - A kompresszor nem indul azonnal. (oka: a készülék el van látva egy 3 perces késleltetéssel, mely megakadályozza az újrainduláskori túlterhelést) - Üzem közben, és közvetlenül a berendezés leállítása után esetleg a légkondicionáló csövezéséből folyadékáramlás zaja hallatszik. Ez különösen jól hallható 2-3 perccel az elindítás után (a hűtőközeg áramlásának hangja). - Üzem közben halk, kattogó hang hallatszik. Ez az előlap hőmérsékletváltozás miatti tágulásának vagy összehúzódásának eredménye. - A digitális kijelzőn P5 jelzés jelenik meg. jelezve, hogy a választott üzemmód jelenleg nem működtethető - Fűtés üzemmód közben esetenként sziszegő zaj hallható. Ezt az automatikus leolvasztási művelet adja - A 'cF' kijelzés látható és a készülék nem működik. (oka: fűtési üzemben, ha a kiáramló levegő alacsonyabb a beállítottnál, a berendezés ventilátora leáll. Ez az alábbi esetekben fordul elő: fűtés kezdetekor leolvasztási ciklus végén alacsony külső hőmérséklet esetén)
-----------------	---

Ha az alább felsoroltak közül bármelyiket tapasztalja, azonnal állítsa le a berendezést, kapcsolja le a főkapcsolóját és lépjen érintkezésbe az eladóval:

- A kijelző hibát jelez áramtalanítás és újraindítás után is. (E0-6, F0-6 P0-4 üzenetek) Figyelem! a P5 kijelzés nem hiba!
- A kapcsolók nem működnek rendesen.
- A biztosíték gyakran kiég, vagy az áramköri megszakító gyakran lekapcsol.
- Idegen anyag, vagy víz kerül a berendezésbe.
- Bármely egyéb szokatlan jelenséget észlelünk.

Hulladék kezelés

Ne háztartási hulladékként dobja ki a csomagoló anyagot.
Válogassa szét a műanyag és papír hulladékot és szelektív gyűjtőbe tegye.

A csomagolóanyagnak és elektronikai hulladéknak háztartási szemétként történő kidobása tilos.

Az elektronikai hulladék kezelésének módja:

A klímaberendezések alkatrészeit és anyagait csak speciális berendezésekkel és üzemekben lehet szétszerelni és újrahasznosításra alkalmassá tenni, és tilos a települési hulladék közé helyezni.

A) Az elektronikai hulladékot vigye a megfelelő gyűjtőhelyre vagy hulladékudvarba
Ezekén a helyeken térítésmentesen beveszik.

B) Ha egy azonos funkciójú új készüléket vásárol, az új készülék eladója térítésmentesen visszaveszi a selejtes régi berendezést.

C) A gyártó, vagy importőr is térítésmentesen visszafogadja a leszerelt használhatatlan berendezést.

D) Mivel a selejtes készülékek is tartalmaznak értékes újrahasznosítható anyagokat, fémhulladék gyűjtők is foglalkoznak ezen anyagok begyűjtésével.

Ezen berendezéseknek a természetbe történő kidobása súlyos környezet károsítást okozhat azáltal, hogy a bennük levő veszélyes anyagok a talajba szivároghva, bekerülhetnek a táplálékláncba.



CE

A gyártó fenntartja a konstrukció és a felszereltség megváltoztatásának jogát.
A leírásban szereplő ábrák tájékoztató jellegűek, a konkrét kialakítás ezektől eltérő lehet.

Fisher
KLÍMABERENDEZÉSEK
Extra funkciók, extra takarékoság
www.fisherklima.hu