



website <http://www.lgservice.com>

LG

MAGYAR

LG

Oldalfali légkondicionáló

KEZELÉSI ÚTMUTATÓ

A légkondicionáló telepítése előtt
a helyi áramszolgáltatóval egyeztetni kell.

(EN 61000-2, EN 61000-3 Norm).

FONTOS

- Kérjük figyelmesen olvassa el ezt a kezelési útmutatót a készülék használatbavétele előtt.
- Kérjük elolvasás után is őrizze meg ezt a kezelési útmutatót a későbbiekben is hasznos tanácsokat talál benne.

TARTALOMJEGYZÉK

1. Biztonsági előírások

2. Használati útmutató

3. Karbantartás

.

.

Az Ön készülékének adatai

Jegyezze fel készüléke típusát és a sorozat számát:

Típus # _____

Sorozatszám # _____

Ezeket az adatokat a készülék oldalán levő címkén találja.

Forgalmazó neve: _____

Vásárlás dátuma: _____

Olvassa el ezt a kézikönyvet

A továbbiakban hasznos információkat olvashat készüléke helyes használatáról és karbantartásáról. Ha ezek szerint jár el, sok időt és pénzt takaríthat meg légkondicionálója használata során.

A hibakeresési tippek között sok, gyakran előforduló problémára kap választ. Ha elolvassa a hibakeresési tippeket valószínűleg nem kell szerelőt hívnia



VIGYÁZAT

- A készülék javításához hívjon szerelőt
- A készülék telepítéséhez kérje egy szakértő segítségét
- Kiszervek ne használják készüléket felnőtt felügyelete nélkül.
- A kiszerveket felügyelni kell, nehogy játsszanak a légkondicionálóval.
- Ha a hálózati zsinórt ki kell cserélni, a munkát egy erre felhatalmazott, szakemberrel végeztesse,
- A telepítést a helyi vezetékvezési szabványoknak megfelelően egy arra felhatalmazott szakemberrel végeztesse.

Biztonsági előírások



A felhasználó és mások esetleges sérüléseinek elkerülésére kövesse az alábbiakban leírtakat.

- Az alábbi utasítások figyelmen kívül hagyása sérülést vagy anyagi kárt okozhat. A lehetséges sérülések súlyosságát az alábbiak szerint kategorizáltuk.

⚠ VIGYÁZAT Ez a jelzés halálos vagy súlyos sérülés veszélyét jelzi.

⚠ FIGYELEM Ez a jelzés sérülés vagy anyagi kár veszélyét jelzi.

- A szimbólumok magyarázata az alábbi táblázatban található.

	Soha ne tegye ezt.
	Fontos, hogy kövesse az utasítást.

⚠ VIGYÁZAT

■ Telepítés

Csatlakoztassa megfelelően a hálózati zsinórt.

- Ellenkező esetben áramütést vagy tüzet okozhat. A rossz csatlakozás miatt hő keletkezik.

Ne használjon sérült, vagy nem szabványos hálózati zsinórt.

- Áramütést vagy tüzet okozhat.
- Ha a hálózati zsinór sérült, egy azonos típusú vezetékre cseréltesse ki, egy LG készülékek javítására felhatalmazott szakemberrel. Így biztonságos a további használat.

Ne módosítsa a hálózati zsinór hosszát és ne használjon hálózati elosztót.

- Áramütést és tüzet okozhat a keletkező hő miatt.

Mindig földelje a légkondicionálót.

- A földeletlen berendezés áramütést okozhat.

Mindig használjon áramvédő kapcsolót és szabványos kismegszakítót.

- Ha nem telepíti, áramütést vagy tüzet okozhat.

Ne használjon sérült vagy laza hálózati aljzatot.

- Áramütést vagy tüzet okozhat.

Lőfegyvereket tartsa távol.

- Tüzet okozhatnak.

■ Működés

A légkondicionálót soha ne kapcsolja ki/be a hálózati dugó kihúzásával és bedugásával.

- Áramütés és tüzet okozhat a keletkező hő miatt.

Víz ne kerüljön az elektromos alkatrészekre.

- Hibás működést és áramütést okozhat.

Ne kezelje a légkondicionálót vizes kézzel vagy, nedves környezetben.

- Áramütést okozhat.

Ne irányítsa a hideg levegőt személyekre.

- A tartós hideg légáramlat betegséget okozhat.

Húzza ki a hálózati dugót, ha a készülékből kellemetlen hang, égett szag, vagy füst, árad.

- Áramütést és tüzet okozhat.

Működés közben ne nyissa fel az előlapot.

- Áramütést okozhat.

A hálózati zsinórt ne vezesse hőforrás közelében.

- Áramütést és tüzet okozhat.

A hálózati zsinórt ne vezesse gyúlékony anyagok közelében, mint benzin, higító gázpalack stb.

- Robbanást vagy tüzet okozhat.

Ha gázömlés történt, szellőztessen mielőtt a légkondicionálót bekapcsolná.

- Robbanást, égést és tüzet okozhat.

Ne szerelje szét, és engedély nélkül ne alakítsa át a légkondicionálót.

- Hibás működést és áramütést okozhat.



FIGYELEM

■ Telepítés

Győződjön meg arról, hogy a kültéri egység tartókonzolja hosszabb használat után nem gyengült el és nem hibásodott meg.

- Ha sérült a konzol és továbbra is használja, a légkondicionáló leeshet a falról.

Vigyázzon arra, hogy kicsomagolás és telepítés közben az éles alkatrészek sérülést okozhatnak.

■ Használat

Soha ne érintse meg a fém alkatrészeket, amikor a szűrőt cseréli.

A fém alkatrészek élesek és sérülést okozhatnak.

Jól szellőztessen ha gázsütőt használ a helyiségben.

- Oxigén hiány keletkezhet.

Ne helyezzen növényt vagy állatot közvetlenül a hideg légáramlatba.

- Az állat megbetegedhet, a növény károsodhat.

Heves vihar esetén kapcsolja ki a légkondicionálót és zárja be az ablakot.

- Nyitott ablaknál történő üzemeltetés esetén a beltéri egység és a bútorok vizesek lehetnek.

Ha hosszabb ideig nem használja a berendezést, ha hosszú ideig nem használja.

- A készülék hibát és tüzet okozhat.

A szűrőket biztosan helyezze be. Kéthetente tisztítsa a szűrőket.

- A szűrő nélküli üzemeltetés hibát okozhat.

Ne helyezzen súlyos tárgyakat a hálózati zsinórra és ügyeljen arra, hogy a zsinórt semmi ne nyomja meg.

- Áramütést okozhat.

Ha víz kerül a termékbe kapcsolja ki a főkapcsolót és a kismegszakítót. Húzza ki a konnektorból a hálózati dugót, majd hívjon szakképzett szerelőt.

Tisztításhoz ne használjon nagy mennyiségű vizet.

A víz bejuthat a készülékbe ez, rontja a szigetelést és áramütést okozhat.

A készülék tisztítása előtt kapcsolja ki a légkondicionálót és a kismegszakítót.

- Mivel a ventilátor magas fordulatszámon üzemel, súlyos sérüléseket okozhat.

Ne használja a légkondicionálót speciális célra mint növények, állatok, precíziós berendezések hűtésére és konzerválásra.

- Az állatok megbetegedhetnek, a növények károsodhatnak anyagi kár keletkezhet.

A hálózati dugót és ne a vezetéket fogja, amikor kihúzza a dugót a konnektorból.

- Ellenkező esetben áramütést okozhat.

Semmi ne akadályozza a beszívó és kifúvó nyílásoknál a szabad légáramlást.

- Készülék hibát és balesetet okozhat.

Ne használjon erős oldószert vagy waxot a tisztításhoz, csak puha nedves ruhát.

- A készülék háza elszíneződhet karcok keletkezhetnek

A légkondicionálóban keletkezett kondenzvizet ne igya meg.

- Szennyező anyagokat tartalmaz. Betegséget okozhat.

Használatba vétel előtt

Felkészülés a használatra

1. Hívjon LG készülékek telepítésére felhatalmazott telepítőt a telepítéshez.
2. Csatlakoztassa megfelelően a hálózati zsinórt.
3. Használjon egy erre a célra kijelölt aljzatot (elosztó nem megengedett).
4. Ne használjon hosszabbítót.
5. Ne kapcsolja ki-be a készüléket a csatlakozó kihúzásával és bedugásával.
6. Ha a vezeték vagy csatlakozó megsérült, azonos paraméterekkel rendelkező példányra cserélje.

Használat

1. Ha sokáig tartózkodik a hideg légáramlatban, súlyos megfázási tünetek jelentkezhetnek. Növényeket és kedvenc állatait se tegye ki hosszabb ideig a hideg légáramlatnak.
2. Ha gázsütőt, vagy hasonlót használ a helyiségben, jól szellőztessen ki, mert oxigén hiány keletkezhet.
3. Ne használja a légkondicionálót speciális célra, mint növények, állatok, precíziós berendezések hűtésére és konzerválásra.

Tisztítás és karbantartás

1. Soha ne érintse meg a fém alkatrészeket, amikor a szűrőt cseréli. Az éles fém részek sérülést okozhatnak.
2. A légkondicionáló belsejének tisztítására ne használjon vizet. A víz rontja a szigetelést, ami áramütéshez vezethet.
3. A készülék tisztítása előtt győződjön meg arról, hogy az ki van kapcsolva és a hálózati zsinór ki van húzva az aljzataból. A ventilátor nagy sebességgel forog és véletlen bekapcsoláskor súlyos sérüléseket okozhat.

Javítás

Javításhoz hívjon egy LG légkondicionálók javítására szerződött szakembert.

Az útmutatóban szereplő szimbólumok



Ez a szimbólum áramütés veszélyét jelzi.



Ez a szimbólum figyelmezteti, hogy az adott művelet a légkondicionáló meghibásodásához vezethet.

FIGYELEM

Ez a szimbólum speciális megjegyzésre hívja fel a figyelmet.

Használati útmutató

Távszabályzó

- 1 A fedélnek a nyíl irányába való eltolásával nyissa ki az elemtartó fedelét.
- 2 Helyezze be az új elemeket. Ügyeljen a helyes polarításra. A (+) és (-) jelzéseket figyelje.
- 3 Tegye vissza az elemtartó fedelét.

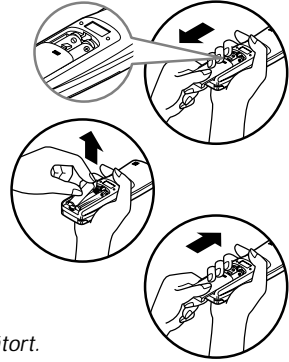

Megjegyzés

- Használjon 2db AAA(1.5volt-os) elemeket. Ne használjon akkumulátort.

A távszabályzó tárolásával kapcsolatos tippek

- Az alábbi képeken látható módon rögzítheti a távszabályzót a falra

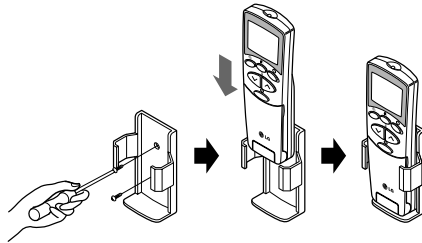

- A távszabályzót irányítsa a beltéri egység jel vevőjére

Standard típus

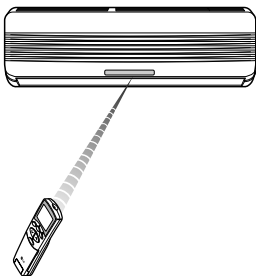

Artcool típus

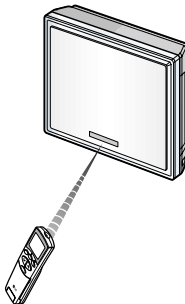

Artcool Deluxe típus

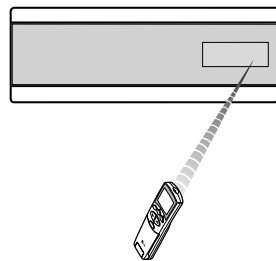

Jel vevő

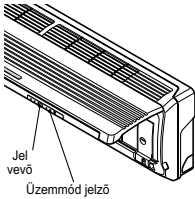

Veszi a távszabályzó jelét. (A nyugtázó hang: kettő rövid, vagy egy hosszú sípszó.)

Üzemmód kijelző lámpák

- On/Off** : Üzem közben világít.
- Sleep Mode** : Elalvás automata üzemmódban világít.
- Timer** : Időzítés közben világít.
- Defrost Mode** : Leolvasztás és meleg indítás közben világít (csak hőszivattyús modelleknél)
- OUT DOOR UNIT DOOR OPERATION** : Akkor világít, ha a kültéri egység üzemel. (csak hűtő modelleknél)

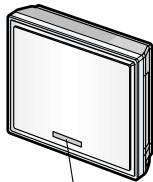

Veszi a távszabályzó jelét. (A nyugtázó hang: kettő rövid, vagy egy hosszú sípszó.)

Üzemmód kijelző lámpák

- On/Off** : Üzem közben világít.
- Sleep Mode** : Elalvás automata üzemmódban világít.
- Timer** : Időzítés közben világít.
- Defrost Mode** : Leolvasztás és meleg indítás közben világít (csak hőszivattyús modelleknél)
- Outdoor unit operation** : Akkor világít, ha a kültéri egység üzemel. (csak hűtő modelleknél)
- PLASMA** : A PLASMA szűrő működését jelzi.

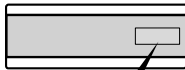

Minden ikon egy funkciót jelez.

- Cooling Mode** : Hűtés üzemmódban világít. (keretezett)
- Auto Operation Mode** : Automata üzemmódban világít. (keretezett)
- Healthy Dehumidification Mode** : Párátlanítás üzemmódban világít. (keretezett)
- Heating Mode** : Fűtés közben világít. (csak hőszivattyús modelleknél) (keretezett)
- Defrost Mode** : Leolvasztás és meleg indítás közben világít. (keretezett)
- Air circulation Mode** : Ventilátor üzemmódban világít. (keretezett)
- Sleep Mode** : Elalvás automata üzemmódban világít.
- Timer** : Időzítés közben világít.
- Auto Cleaning Mode** : Automata tisztítás közben világít.

JET COOL Jet Cool Mode : Gyors hűtés közben világít.

PLASMA Plasma : A PLASMA szűrő működését jelzi.

Fan Speed (Low) : Alacsony ventilátor sebességet jelzi.

Fan Speed (Medium) : Közepes ventilátor sebességet jelzi.

Fan Speed (High) : Magas ventilátor sebességet jelzi.

Fan Speed (Chaos) : Káosz légkeverést jelzi.

Desire temperature indicator : Hűtés, párátlanítás és fűtés közben a beállított hőfokot jelzi

• Hűtés : 18-30°C	AI : Automata üzemmód
• Párátlanítás : 18-30°C	
• Fűtés : 16-30°C	

• Po : Gyors hűtés
• Lo : Teszt üzemmód

Beállított hőmérséklet ikon

Szobahőmérséklet ikon

Távszabályzó 1.

A távszabályzó jeleket sugározza a beltéri egység felé.

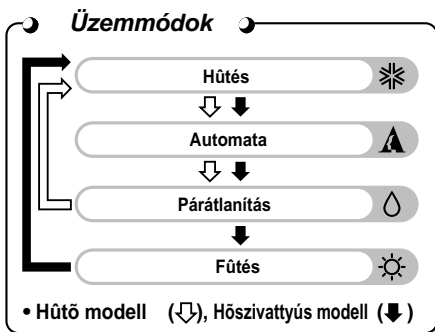
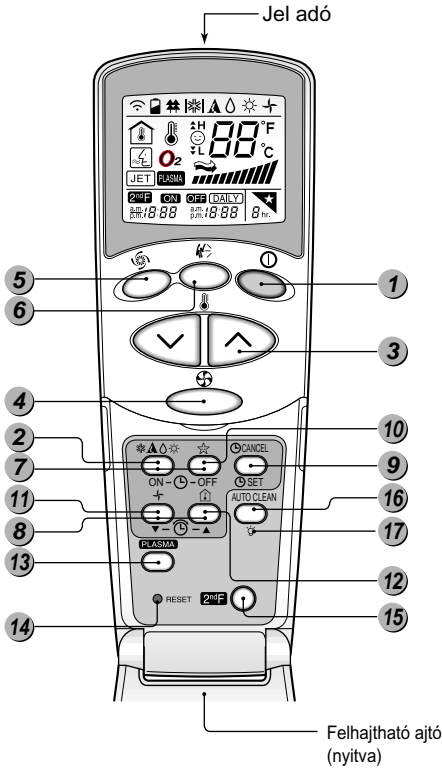

- 1 START/STOP GOMB**
A készülék bekapcsol, ha ezt a gombot megnyomja. A gomb ismételt megnyomásakor leáll.
- 2 ÜZEMMÓD BEÁLLÍTÓ GOMB**
A kívánt üzemmód beállítására szolgál.
- 3 SZOBAHŐMÉRSÉKLET BEÁLLÍTÓ GOMBOK**
A Kívánt szobahőmérséklet beállítására szolgál.
- 4 VENTILÁTOR FORDULAT SZABÁLYZÓ GOMB**
A kívánt ventilátor fordulatszámot tudjuk beállítani alacsony, közepes magas és káosz.
- 5 JET COOL gomb**
A gyors hűtés és fűtés kiválasztására szolgál. (A gyors hűtés és fűtés szuper magas ventilátor sebességgel történik.)
- 6 KÁOSZ LÉGKEVERÉS gomb**
A zsaluk fel/le mozgását indítja, és így biztosítja a természetes szélhez hasonló légáramlást.
- 7 KI/BE IDŐZÍTÉS GOMBOK**
A ki vagy bekapcsolás idejét állítja be.
- 8 IDŐ BEÁLLÍTÓ GOMB**
A pontos idő beállítására szolgál.
- 9 IDŐZÍTÉS BEÁLLÍTÁS ÉS TÖRLÉS GOMB**
Az időzítés beállítására szolgál, és az időzítés törlését végzi.
- 10 ELALVÁS KAPCSOLÓ**
Az elalvás automata üzemmódot állítja be.
- 11 VENTILÁTOR ÜZEMMÓD**
A szoba levegőjének keverését biztosítja hűtés, vagy fűtés nélkül.
- 12 SZOBAHŐMÉRSÉKLET ELLENŐRZŐ GOMB**
A szobahőmérséklet ellenőrzésére szolgál.
- 13 PLAZMA SZÜRŐ (OPCIONÁLIS)**
A plazma légtisztító ki és bekapcsolására szolgál.
- 14 RESET GOMB**
Alaphelyzetbe állítja a távszabályzót.
- 15 MÁSODIK FUNKCIÓ GOMB**
A gomb megnyomása után a kék feliratok érvényesek.
- 16 AUTO CLEAN (opcionális)**
Az automata tisztítást kapcsolja be.
- 17 LED FÉNYERŐ**
A LED kijelzők fényerejét állítja be.

Távszabályzó 2.

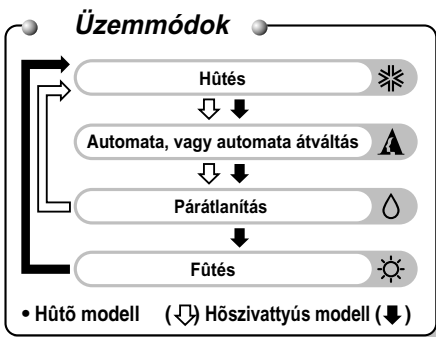
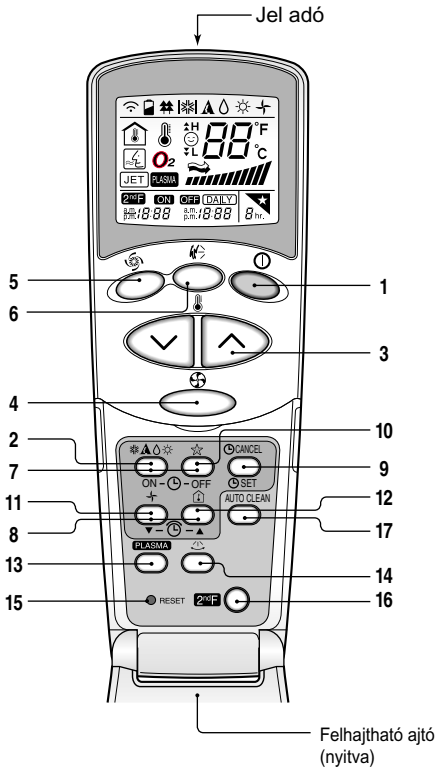
**1. START/STOP gomb**

A készülék bekapcsol, ha ezt a gombot megnyomja. A gomb ismételt megnyomásakor leáll.

**2. ÜZEMMÓD BEÁLLÍTÓ GOMB**

A kívánt üzemmód beállítására szolgál.

**3. SZOBAHŐMÉRSÉKLET BEÁLLÍTÓ GOMBOK**

A Kívánt szobahőmérséklet beállítására szolgál

**4. VENTILÁTOR FORDULAT SZABÁLYZÓ GOMB**

A kívánt ventilátor fordulatszámot tudjuk beállítani alacsony, közepes magas és káosz.

**5. JET COOL GOMB**

A gyors hűtés és fűtés kiválasztására szolgál. (A gyors hűtés és fűtés szuper magas ventilátor sebességgel történik.)

**6. KÁOSZ LÉGKEVERÉS gomb**

A zsaluk fel/le mozgását indítja, és így biztosítja a természetes szélhez hasonló légáramlást.

**7. KI/BE IDŐZÍTÉS GOMBOK**

A ki vagy bekapcsolás idejét állítja be.

8. IDŐ BEÁLLÍTÓ GOMB

A pontos idő beállítására szolgál.

9. IDŐZÍTÉS BEÁLLÍTÁS ÉS TÖRLÉS GOMB

Az időzítés beállítására szolgál, és az időzítés törlését végzi.

10. ELALVÁS KAPCSOLÓ

Az elalvás automata üzemmódot állítja be.

11. VENTILÁTOR ÜZEMMÓD

A szoba levegőjének keverését biztosítja hűtés, vagy fűtés nélkül.

12. SZOBAHŐMÉRSÉKLET ELLENŐRZŐ GOMB

A szobahőmérséklet ellenőrzésére szolgál.

13. PLAZMA SZŰRŐ (OPCIONÁLIS)

A plazma légtisztító ki és bekapcsolására szolgál.

14. VÍZSZINTES LÉGÁRAMLAT BEÁLLÍTÓ GOMB (OPCIONÁLIS)

A kívánt vízszintes légáramlat beállítására szolgál.

15. RESET GOMB

Alaphelyzetbe állítja a távvezérlőt.

16. MÁSODIK FUNKCIÓ GOMB

A gomb megnyomása után a kék feliratok érvényesek.

17. AUTO CLEAN

Az automata tisztítást kapcsolja be.



Hűtés üzemmód

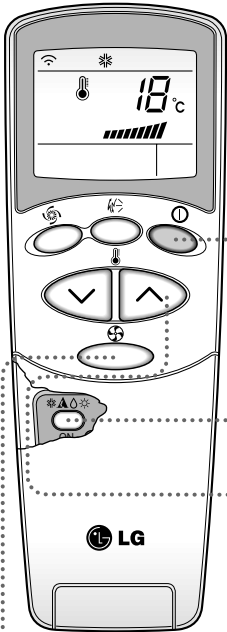

- 1** Nyomja meg a Start/Stop gombot.
A készülék egy sípszóval válaszol.



- 2** Nyissa fel a távszabályzó ajtaját. A **Hűtés üzemmód** kiválasztásához nyomja meg az üzemmód választó gombot. A gomb minden egyes megnyomásakor az üzemmód az alábbi ábrán látható módon változik

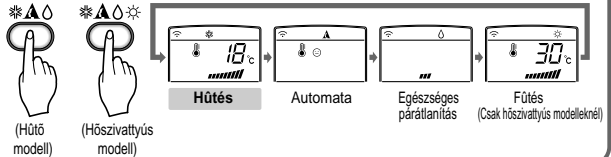

- 3** Állítsa be a kívánt szobahőmérsékletet.
A hőmérsékletet 18°C-30°C - ig lehet beállítani 1°C-os lépésekben.



- 4** Állítsa be a kívánt ventilátor sebességet.
Alacsony, közepes, magas és káosz fokozat közül választhat. A gomb minden megnyomásakor, a ventilátor sebesség változik.



Természetes szél a káosz logikával

- A természetes szélhez hasonló légkeveréshez használja a káosz légkeverést. Ebben az üzemmódban a légkondicionáló automatikusan változtatja a befúvás sebességét a káosz logikának megfelelően.



Automata üzemmód

- 1** Nyomja meg a Start/Stop gombot.
A készülék egy sípszóval válaszol.



- 2** Nyissa fel a távvezérlő ajtaját. Az automata üzemmód kiválasztásához nyomja meg az üzemmód választó gombot. A gomb minden egyes megnyomásakor az üzemmód az alábbi ábrán látható módon változik.

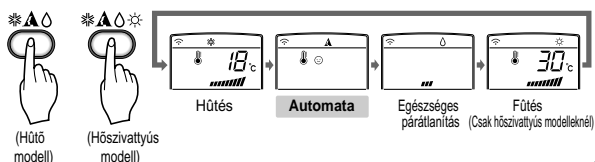

- 3** A hőmérsékletet és a ventilátor sebességét az automatika állítja be az aktuális szobahőmérséklet alapján. Ha ezt meg akarja változtatni, nyomja meg a hőmérséklet beállító gombok valamelyikét. A hőmérséklet meg fog változni, max +/- 2°C -ot figyelembe véve a szobahőmérsékletet.



Az automata üzemmód közben:

- Ön nem tudja állítani a ventilátor sebességét. Ezt az automatika szabályozza.
- Ha a légkondicionáló ebben az üzemmódban nem úgy működik ahogy Ön szeretné, kapcsoljon át egy másik üzemmódra. A légkondicionáló nem vált át automatikusan hűtésről fűtésre. Az átváltást manuálisan kell elvégezni.
- Automata üzemmódban, a chaos swing gomb megnyomására a vízszintes szaluk automatikusan legyezni kezdenek. Ha le akarja állítani az automata legyezést, nyomja meg a chaos gombot.

Automata átváltás (csak néhány modellnél)

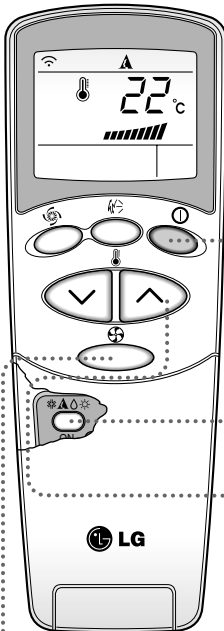

- 1** Nyomja meg a Start/Stop gombot.
A készülék egy sípszóval válaszol.

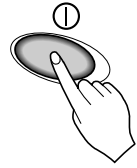

- 2** Nyissa fel a távszabályzó ajtaját. Az automata átváltás üzemmód kiválasztásához nyomja meg az üzemmód választó gombot. A gomb minden egyes megnyomásakor az üzemmód az alábbi ábrán látható módon változik

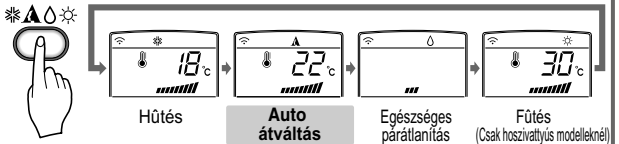

- 3** Csjkja vissza a távszabályzó ajtaját. Állítsa be a kívánt hőmérsékletet. A hőmérséklet 1°C-os lépésekben állítható 18°C-30°C -ig.



- 4** Állítsa be a kívánt ventilátor sebességet. Alacsony, közepes, magas és káosz fokozat közül választhat. A gomb minden megnyomásakor, a ventilátor sebesség változik.



Az automata átváltás üzemmód közben:

A légkondicionáló automatikusan átváltja az üzemmódot, hogy tartsa a beállított hőmérsékletet. Ha a szobahőmérséklet több mint $\pm 2^{\circ}\text{C}$ -ot változik a beállítottéhoz képest, a légkondicionáló akár a hűtés/fűtés átváltásával is igyekszik a beállítottéhoz képest $\pm 2^{\circ}\text{C}$ -on belül tartani azt.



Egészséges páratlanítás üzemmód

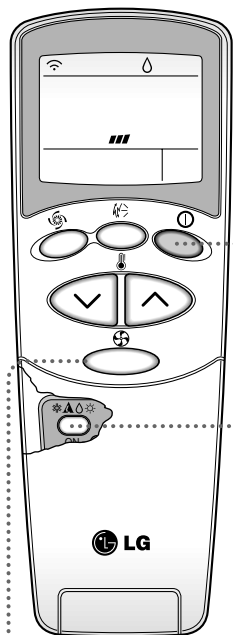

- 1** Nyomja meg a Start/Stop gombot.
A készülék egy sípszóval válaszol.



- 2** Nyissa fel a távszabályzó ajtáját. Az egészséges páratlanítás üzemmód kiválasztásához nyomja meg az üzemmód választó gombot.
A gomb minden egyes megnyomásakor az üzemmód az alábbi ábrán látható módon változik

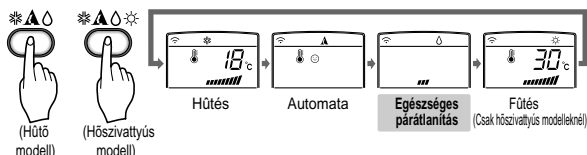

- 3** A ventilátor sebességét és a hőmérsékletet az automatika állítja be optimális értékre.
Ön nem tudja azt megváltoztatni.

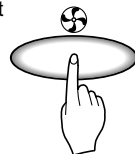

NATURAL WIND BY THE CHAOS LOGIC

- For more fresh feeling, press the Indoor Fan Speed Selector and set CHAOS mode. In this mode, the wind blows like natural breeze by automatically changing fan speed according to the CHAOS logic.

Egészséges páratlanítás közben

Ha az üzemmód választó gombbal az egészséges páratlanítás üzemmódot választja ki, a légkondicionáló automatikusan beállítja ventilátor sebességét és a hőmérsékletet az aktuális szobahőmérséklet figyelembevételével történő optimális páratlanításhoz.

Ebben az esetben a beállított hőmérsékletet nem jelzi ki, és Ön azt nem is tudja beállítani.

- Egészséges páratlanítás közben a ventilátor sebességét is az automatika állítja be. Ebben az üzemmódban kellemes páratartalmat biztosít, még igen páras időben is. Ügyeljen arra, hogy a nyílászárók be legyenek csukva.



Fűtés üzemmód (csak hőszivattyús modelleknél)

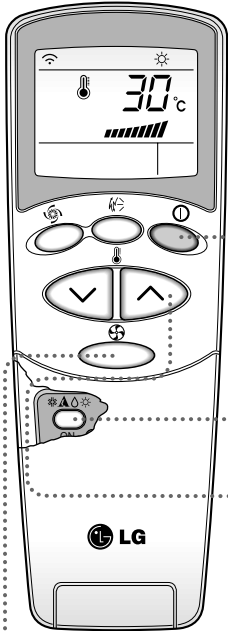

- 1** Nyomja meg a Start/Stop gombot.
A készülék egy sípszóval válaszol.

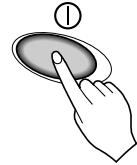

- 2** Nyissa fel a távszabályzó ajtaját. A fűtés üzemmód kiválasztásához nyomja meg az üzemmód választó gombot. A gomb minden egyes megnyomásakor az üzemmód az alábbi ábrán látható módon változik.

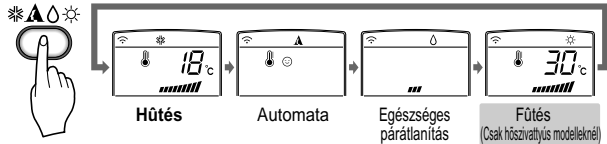

- 3** Állítsa be a kívánt szobahőmérsékletet.
A hőmérsékletet 18°C-30°C-ig lehet beállítani
1°C-os lépésekben.



- 4** Állítsa be a kívánt ventilátor sebességet.
Alacsony, közepes, magas és káosz fokozat
közül választhat. A gomb minden
megnyomásakor, a ventilátor sebesség változik.



Természetes szél a káosz logikával

- A természetes szélhez hasonló légkeveréshez használja a káosz légkeverést. Ebben az üzemmódban a légkondicionáló automatikusan változtatja a befúvás sebességét a káosz logikának megfelelően.



Jet Cool (gyors hűtés)

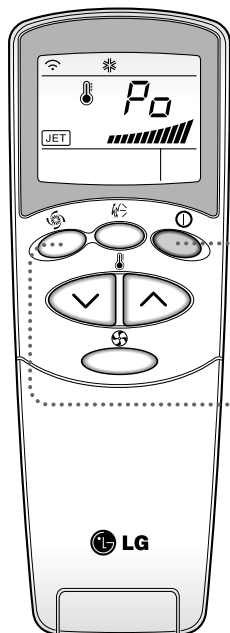

- 1** Nyomja meg a Start/Stop gombot.
A készülék egy sípszóval válaszol.



- 2** Nyomja meg a **Jet Cool** gombot a gyors hűtés és fűtés kiválasztásához. A készülék szuper magas fordulatszámon fog üzemelni kb. 30/60 percig.



- 3** A **Jet Cool** üzemmód törléséhez nyomja meg a **Jet Cool**, a ventilátor fordulatszámozó, vagy a hőmérséklet beállító gombok egyikét és ezután újra normál hűtés/fűtés üzemmódban működik a légkondicionáló.

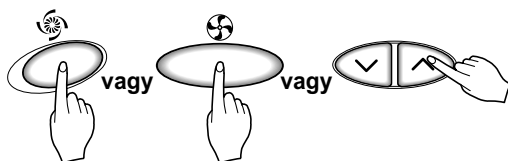

FIGYELEM

- A **Jet Cool** funkció csak Artcool modelleknél érhető el fűtés üzemmódban.
- Jet Cool** üzemmódban a légkondicionáló bármelyik pillanatban nagy sebességgel kezdheti fűjni a hideg/meleg levegőt. A hőmérséklet automatikusan 18°C/30°C.-ra áll be. Ez különösen abban az esetben hasznos, ha a szobát a legrövidebb idő alatt szeretnénk hűteni/fűteni.
- A normál üzemmódba történő visszaállításhoz nyomja meg a **Jet Cool**, a ventilátor fordulatszámozó, vagy a hőmérséklet beállító gombok egyikét és ezután újra normál hűtés/fűtés üzemmódban működik a légkondicionáló.



NANO PLAZMA légtisztítás (opcionális)

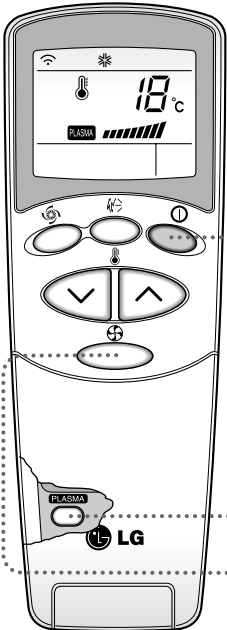

- 1** Nyomja meg a Start/Stop gombot.
A készülék egy sípszóval válaszol.

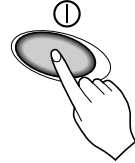

- 2** Nyissa fel a távszabályzó ajtaját.
Nyomja meg PLAZMA légtisztító
KI/BE kapcsoló gombját.
A légtisztítás megkezdődik.
Ha ismét megnyomja a gombot, leáll.



- 3** Állítsa be a kívánt ventilátor sebességet.
Alacsony, közepes, magas és káosz fokozat
közül választhat. A gomb minden megnyomásakor,
a ventilátor sebesség változik.



* A légtisztító (PLAZMA) funkció minden üzemmódban elérhető.

Csak PLAZMA légtisztítás

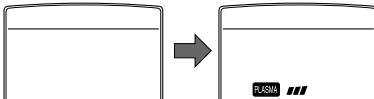

A ventilátor gomb megnyomásakor  változik a ventilátor sebessége.
A plazma gomb megnyomásakor a szűrő működni kezd.

2ndF 2nd F (második funkció)

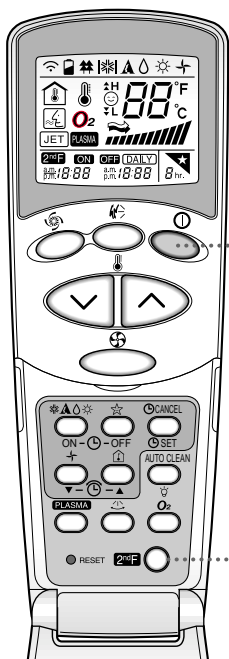

- 1** Nyomja meg a Start/Stop gombot.
A készülék egy sípszóval válaszol.



- 2** Nyissa fel a távszabályzó fedelét és nyomja meg a 2nd F gombot.
Ilyenkor a távszabályzón késsel irt funkciók érvényesek.

Ellenőrizze, hogy a kijelzőn látszik-e a 2nd jelzés.

Az alábbi gombokkal a következő módon állítható az időzítés :

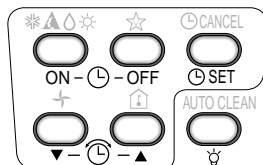

- 3** 2nd funkció automatikusan eltűnik egy idő után, vagy ha
még egyszer megnyomja a gombot.

Részleteket a következő oldalon olvashat.

Egyéb tulajdonságok



Sleep (elalvás) üzemmód

1. Nyomja meg a Sleep gombot és állítsa be azt az időpontot, amikor a készüléknek be kell kapcsolnia.
2. Az időzítőt 1 órás lépésekben lehet beállítani a Sleep gomb 1-7 szeri megnyomásával. Minden nyomáskor 1 órával nő az időzítés. Programozás közben a távszabályzót irányítsa. a légkondicionáló felé.
3. Győződjön meg arról, hogy a Sleep LED világít.



A SLEEP üzemmód törléséhez nyomja meg néhányszor a SLEEP gombot, amíg a csillag (☆) eltűnik a kijelzőről.

FIGYELEM Sleep üzemmódban alacsony fordulaton üzemel (hűtés) vagy közepes fordulaton (hőszivattyús) a nyugodt alvás miatt.

Hűtés üzemmódban a hőmérséklet automatikusan 1°C -ot nő az első 30 percben, majd újabb 1°C -ot a következő 30 percben. Ezután már nem változik. Ez a kényelmes alvás érdekében történik.



Az idő beállítása

1. Az időt csak akkor lehet beállítani, ha előbb megnyomja a RESET gombot. elemcsere után is meg kell nyomni a RESET gombot, hogy az időt alaphelyzetbe állítsa. Nyomja meg Start/Stop gombot.



2. Nyomja meg a 2nd F gombot

Ellenőrizze a 2nd F ikont a kijelzőn.



3. Nyomja az idő beállító gombokat, hogy a kívánt időpontot beállítsa.



4. Nyomja meg a TIMER SET gombot.



FIGYELEM Figyelje az AM (délután) és a PM (délelőtt) jeleket a kijelzőn.



Késleltetett be/ki kapcsolás

1. Győződjön meg arról, hogy a pontos idő be van állítva a távszabályzón.
2. Nyomja meg a 2nd F gombot



3. Nyomja meg ON/OFF időzítés gombokat az időzítő kikapcsolásához.

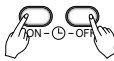

4. Nyomja az idő beállító gombokat a kívánt időzítés beállításához.

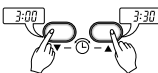

5. Érvényesítse a beállított on/off időzítést A Timer SET gomb megnyomásával közben a távszabályzót irányítsa a beltéri egység felé.



Az időzítés törlése.



Nyomja meg a TIMER CANCEL gombot, miközben a távszabályzót a beltéri egység felé irányítja. (A beltéri egységen a TIMER lámpa, a távszabályzón a TIMER jelzés kialszik)

FIGYELEM Válasszon egyet az alábbi négy üzemmód közül.

közben a készülék működik



Időzített kikapcsolás(OFF)

Időzített bekapcsolás (ON)

Időzített be és kikapcsolás

Időzített ki és bekapcsolás



Függőleges légáramlat beállítása

Standard, Artcool Deluxe típus

A fel/le (függőleges) légáramlat a távszabályzóval állítható be.

Nyomja meg a Start/Stop gombot a készülék bekapcsolásához

Nyissa fel a távszabályzó ajtaját.

Nyomja meg a Chaos Swing gombot. Ezután a zsaluk fel/le kezdenek legyezni.

Amikor megfelelő pozícióba kerülnek, nyomja meg újra a CHAOS SWING gombot. Az aktuális helyzetben megállnak a zsaluk.

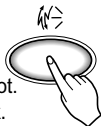
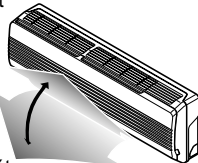

FIGYELEM

- ❑ If you press the CHAOS swing button, the horizontal airflow direction is changed automatically based on the CHAOS algorithm to distribute the air in the room evenly and at the same time to make the human body feel most comfortable, as if enjoying a natural breeze.
- ❑ Always use the Remote Controller to adjust the up/down airflow direction. Manually moving the vertical airflow direction louver by hand could damage the air conditioner.
- ❑ When the unit is shut off, the up/down airflow direction louver will close the air outlet vent of the system.

A bal /jobb (vízszintes) légáram beállítása

Figyelem :Kapcsolja ki a légkondicionálót

A fehér zsalukat kézzel óvatosan nyissa ki.

A fekete zsalukat kézzel állítsa a megfelelő pozícióba.

Néhány modellnél a vízszintes légáramlatot is a távszabályzóval lehet beállítani (lásd: távszabályzó 2).

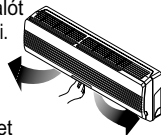

Artcool Típus

A fel/le és a jobbra/balra légáramlat a távszabályzóval állítható.

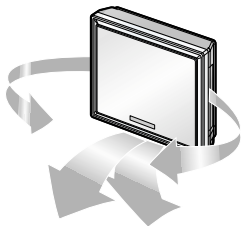

Nyomja meg a Start/Stop gombot és a készülék bekapcsol.

Nyomja meg a Chaos Swing gombot, és a zsaluk legyezni kezdenek.



Nyomja meg a gombot még egyszer és a zsaluk mozgása leáll. 30 után a zsaluk a maximális légkifúvás állásba állnak automatikusan.



Ventilátor üzemmód

A helyiség levegőjét forgatja hűtés vagy fűtés nélkül

1. Nyomja meg a Start/Stop gombot. A készülék egy sípszóval válaszol.
2. Nyissa fel a távszabályzó ajtaját. Nyomja meg a ventilátor gombot. A gomb minden megnyomásakor az alábbi ábrán látható módon változik a ventilátor sebesség.

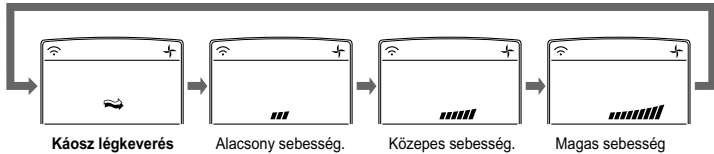
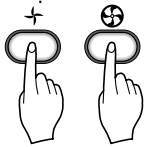

FIGYELEM

- ❑ A káosz funkció gazdaságossá teszi a készülék használatát, megakadályozza a túlhűtést. Automatikusan beállítja a ventilátor sebességét a környezeti hőmérséklet függvényében.



Auto Clean (csak az Artcool, Artcool Deluxe típusoknál)

AUTO CLEAN



1. Nyomja meg a Start/Stop gombot és a készülék bekapcsol.
2. Nyissa fel a távszabályzó ajtaját.
Válassza ki az egészséges párátlanítás üzemmódot.
3. Nyomja meg az Auto clean gombot.
4. Annak ellenére hogy a Start/Stop gombot megnyomja, a készülék 15 percig működik. 1 percig fűtés, 14 percig pedig ventilátor üzemmódban. Ezután leáll. Ez azért szükséges, hogy kiszáradjon a hőcserélő és a következő indításkor ne keletkezzen kellemetlen szag.

MEGJEGYZÉS:

- ❑ Az Auto Clean funkció a párátlanítás, vagy hűtés közben, a hőcserélőn keletkezett párárt szárítja le. Ezzel megakadályozza a gombásodást és az ezzel együttjáró kellemetlen szag kialakulását.
- ❑ Az Auto Clean funkció közben csak a Start/Stop a Plazma és az Auto Clean funkció elérhető.



Kijelző fényerejének állítása (csak az Artcool Deluxe típusnál)

- A kijelző fényerejét a távszabályzóval tudjuk beállítani.

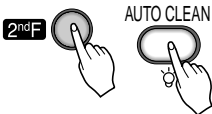

Nyomja meg a Start/Stop gombot és a készülék bekapcsol. Nyissa fel a távszabályzó ajtaját. Nyomja meg a 2nd F gombot és utána a fényerő szabályozó gombot. A kijelző sötétedik. Ha a gombot ismét megnyomja, világosodik.



Kézi működtetés

Ha megnyomja a bekapcsoló gombot, a készülék bekapcsol. Ha ismét megnyomja a gombot, kikapcsol. Ezt akkor alkalmazza, ha a távvezérlő nem működőképes.

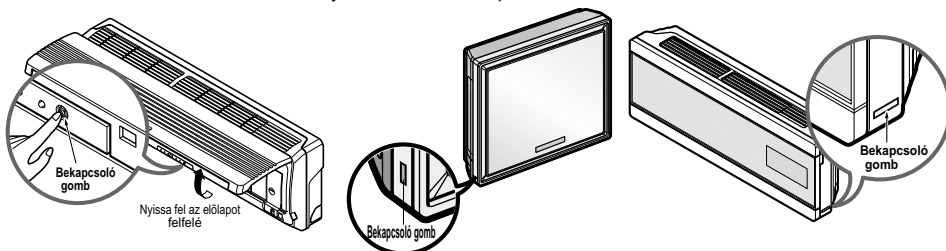

	Hűtő modell	Hőszivattyús modell		
		Room Temp. $\geq 24^{\circ}\text{C}$	$21^{\circ}\text{C} \leq \text{Room Temp.} < 24^{\circ}\text{C}$	Room Temp. $< 21^{\circ}\text{C}$
Üzem mód	Hűtés	Hűtés	Párátlanítás	Fűtés
Ventilátor sebesség	Magas	Magas	Magas	Magas
Beállított hőmérséklet	22°C	22°C	23°C	24°C



Auto restart (automata újraindítás)

Feszültség kimaradás után, ha helyreáll a hálózat, a készülék a feszültség kimaradást megelőző beállításokkal újra működni kezd.

Nincs szükség a funkció aktiválására. Semmilyen gombot nem kell megnyomni.

Alap esetben a ventilátor alacsony fordulatszámon indul, és a kompresszor csak 3 perc elteltével indul be. Amikor a kompresszor beindult, a ventilátor sebesség a feszültség kimaradás előtti sebességre áll be.



Ha sokáig távol van, kapcsolja le a kismegszakítót, hogy a véletlen újraindulásokat kiküszöbölje.

Hasznos információ

Ventilátor sebesség és teljesítmény.

A specifikációban megadott teljesítmény a magas ventilátor fordulatszámhoz tartozó teljesítmény, ami közepes és alacsony ventilátor sebesség esetén csökken.

Válassza a magas fordulatszámot, ha gyorsan akarja hűteni vagy fűteni a szobát.

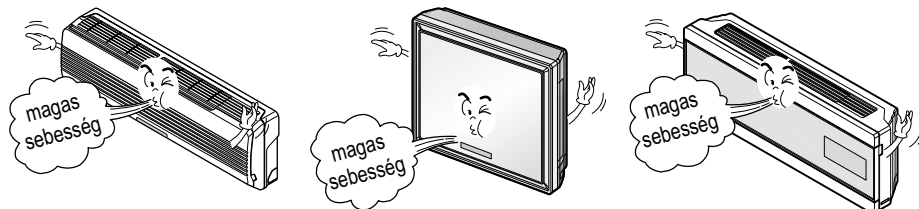

Karbantartás és javítás

FIGYELEM: Bármilyen karbantartás vagy javítás előtt kapcsolja le a kismegszakítót.

Standard típusú beltéri egység

Rács, ház és távvezérlő

- Tisztítás előtt kapcsolja ki a készüléket.
Tisztításkor törölje át száraz puha ruhával.
Ne használjon súroló, vagy oldószereket.

FIGYELEM Kapcsolja le a kismegszakítót
mielőtt megkezdí a tisztítást.

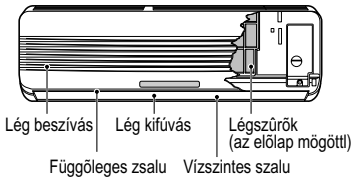

LÉGSZŰRŐK

A légszűrőket az előlap rácsa mögött kéthetente ellenőrizni és szükség szerint tisztítani kell. Ha szükséges, gyakrabban tisztítsa.

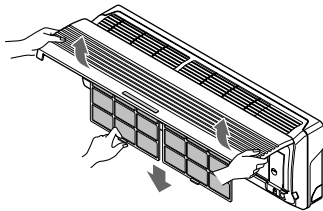

NANO PLAZMA SZŰRŐ, SZAGTALANÍTÓ SZŰRŐ (OPCIONÁLIS)

A NANO PLAZMA szűrőt (a légszűrők mögött) 3 havonta ellenőrizze és tisztítsa. Ha szükséges, gyakrabban tisztítsa.

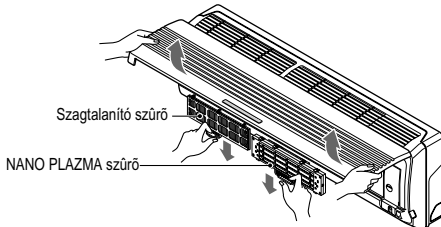

Ne érintse meg a PLAZMA szűrőt a rács kinyitását követő 10 másodpercen belül. Áramütést szenvedhet.

- Soha ne használja a következőket:
 - 40°C-nál melegebb víz
Deformálja vagy elszínezi a műanyag alkatrészeket, vagy a szűrőt.
 - Oldószerek, vagy benzin a műanyag alkatrészeket feloldják, vagy más módon károsítják.



1. Nyissa fel az előlapot és óvatosan húzza ki a szűrőt.
2. Tisztítsa meg a szűrőt porszívóval, vagy langyos szappanos vízzel.
 - Ha nagyon szennyezett, használhat langyos vízben oldott semleges mosószert is.
 - Ha forró vizet (40°C vagy melegebb) használ, deformálhatja a szűrőt.
3. Mosás után sugárzó hőtől mentes helyen jól szárítsa meg.
4. Szerelje vissza a szűrőt.

1. A szűrők kivétele után óvatosan húzza ki a PLAZMA szűrőt.
2. Porszívóval távolítsa el a port. (Ne használjon vizet!)
3. Ügyeljen a szűrő rácsának épségére.
4. Szerelje vissza a PLAZMA szűrőt az eredeti helyére.

1. A szűrők kivétele után óvatosan húzza ki a szagtalanító szűrőt (opcionális).
2. Két óráig a napon szárítsa.
3. Szerelje vissza a szagtalanító szűrőt az eredeti helyére.

A szagtalanító szűrő cseréje (Opcionális)

• Ajánlott csere periódus : kb. 2 év.

1. A szűrő kivételéhez nyissa fel az előlapot.

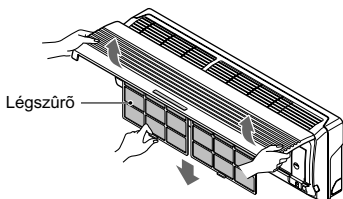

4. Helyezze vissza a szűrőt és csukja be az előlapot.

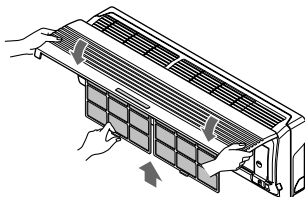

2. Vegye ki a szagtalanító szűrőt.

3. Helyezzen be egy új szagtalanító szűrőt.

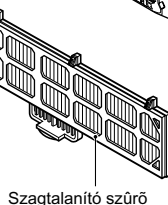
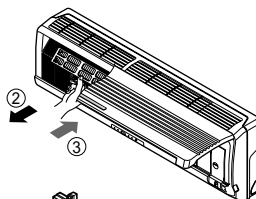

Artcool típusú beltéri egység

Rács, ház és távszabályzó

□ Tisztítás előtt kapcsolja ki a készüléket.
Tisztításkor törölje át száraz puha ruhával.
Ne használjon súroló, vagy oldószereket.

FIGYELEM

Kapcsolja le a kismegszakítót
mielőtt megkezdi a tisztítást.

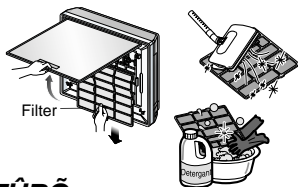

LÉGSZŰRŐ

A légszűrőket az előlap rácsa mögött
kéthetente ellenőrizni és
szükség szerint
tisztítani kell. Ha szükséges,
gyakrabban tisztítsa.

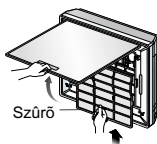

□ Soha ne használja a következőket:

- 40°C-nál melegebb víz
Deformálja vagy elszínezi a műanyag alkatrészeket.
- Oldószerek, vagy benzín a műanyag
alkatrészeket feloldják, vagy más módon
károsítják.



1. Húzza lefelé az előlap alját. Miután egy kicsit felmerte
szűrő fület, óvatosan vegye ki a szűrőt.
(Figyelem : A szűrő tisztítása előtt áramtalanítsa
a légkondicionálót)
2. Tisztítsa meg a szűrőt porszívóval, vagy langyos
szappanos vízzel.
 - Ha nagyon szennyezett, használhat langyos
vízben oldott semleges mosószert is.
 - Ha forró vizet (40°C vagy melegebb) használ,
deformálhatja a szűrőt.
3. Mosás után sugárzó hőtől mentes helyen jól szárítsa meg.
4. Szerelje vissza a szűrőt.

A plazma szűrő tisztítása

- 3 havonta vagy gyakrabban kell ellenőrizni és tisztítani.

1. Hajtsa fel az előlapot tartsa meg, és közben húzza lefelé a légszűrőt és így vegye ki.

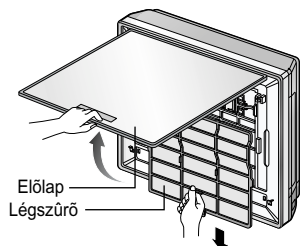

2. Távolítsa el a plazma szűrőt.

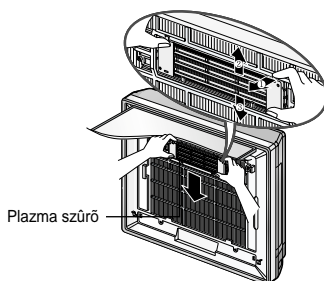

3. Helyezze a plazma szűrőt langyos, semleges mosószeres vízbe 1-2 órára, majd jól öblítse le.

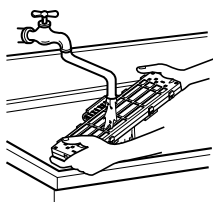

4. A plazma szűrőt sugárzó hőtől mentes helyen jól szárítsa meg, majd szerelje vissza. Figyelmesen helyezze vissza a tlégszűrőt is, majd csukja vissza az előlapot.

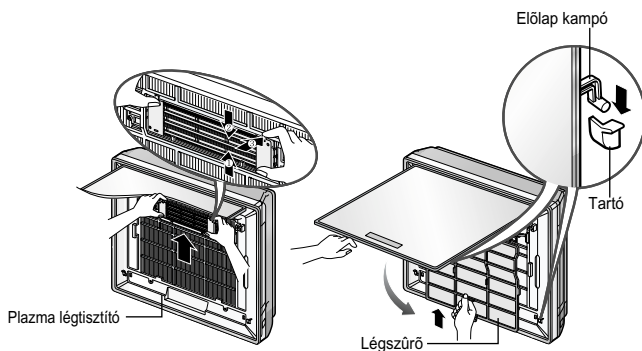

Artcool Deluxe típusú beltéri egység

1. Nyissa ki az előlap felső részét

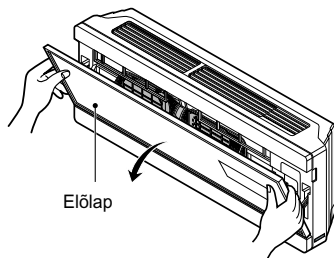

2. Emelje fel az előlapot. Az előlap tartó füle lejön.

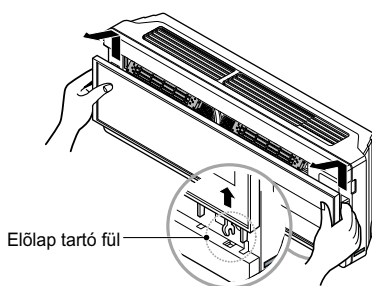

3. Vegye le az előlapot, majd távolítsa el a légszűrőket.

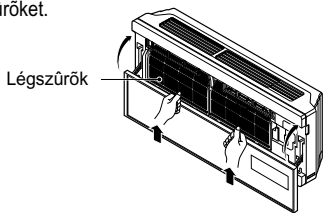

5. Helyezze vissza a jól megszáritott szűrőket, majd tegye vissz a z előlapot.

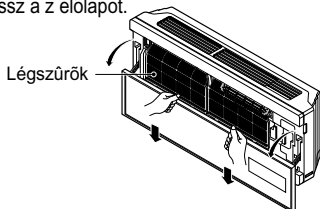

4. Tisztítsa meg ecsettel vagy porszívóval. Ha nagyon szennyezett, mossa ki vízben.

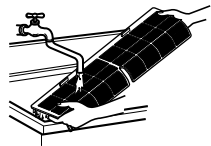

Ne érintse meg PLASMA szűrőt az előlap felnyitását követő 10 másodpercen belül. Áramütést szenvedhet.

- ☐ Soha ne használja a következőket:

- 40°C-nál melegebb víz
Deformálja vagy elszínezi a műanyag alkatrészeket.
- Oldószerek, vagy benzin a műanyag alkatrészeket feloldják, vagy más módon károsítják.



A plazma szűrő tisztítása

• 3 havonta vagy gyakrabban kell ellenőrizni és tisztítani.

1. Nyissa fel az előlapot.

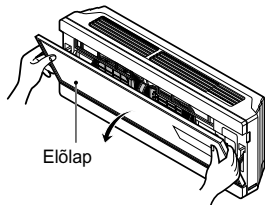

2. Emelje meg az előlapot. Az előlap tartó fül lejön.

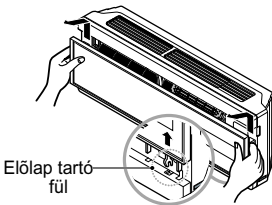

3. Távolítsa el a légszűrőt és húzza ki a plazma szűrőt.

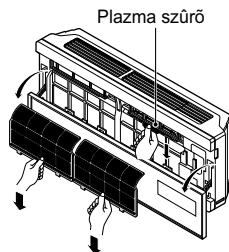

4. Porszívózza ki a plazma szűrőt.

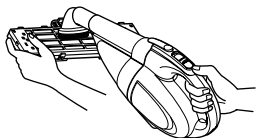

5. A szűrőket jól szárítsa meg sugárz= hőtől mentes helyen, majd helyezze őket vissza és csukja be az előlapot.

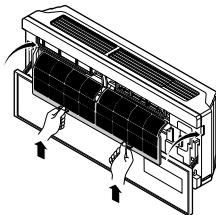

Ha a légkondicionálót hosszabb ideig nem használja.

Ha a légkondicionálót hosszabb ideig nem használja.

- 1 **Használja a légkondicionálót az alábbi beállításokkal 2 - 3 óra hosszatt.**
 - Üzem mód neve: Ventilátor üzemmód (lásd 20. oldal)
 - Ez a művelet kiszárítja a légkondicionálót.
- 2 **Kapcsolja le a kismegszakítót.**



FIGYELEM: Kapcsolja le a kismegszakítót, ha a légkondicionálót hosszabb ideig nem használja.

Por gyűlhet össze, ami tüzet okozhat.

Ha a légkondicionálót újra üzembehelyezi

- 1 **Tisztítsa, majd szárítsa meg a szűrőt, helyezze vissza a beltéri egységbe..** (lásd 27. oldal.)
- 2 **Győződjön meg arról, hogy a kültéri és beltéri egység légcsereje nem ütközik akadályba.**
- 3 **Ellenőrizze a földelő vezetékét, hogy megfelelően van csatlakoztatva.**

Hasznos információ

Légszűrők és a villanyszámla.

Ha a légszűrők porral telítődnek, a hűtő kapacitás kb. 6%-kal csökken, ezért több energiát használ a készülék a megfelelő hőfok eléréséhez.

Tanácsok a helyes használathoz

Ne hűtse túl a szobát.

Ez egészségtelen és pazarolja az elektromos energiát.

Győződjön meg arról hogy az ajtók és ablakok be vannak zárva.

Amennyire lehet, kerülje az ajtók és ablakok nyitását és próbálja a hideget a szobában tartani.

Árnyékolja a helyiséget függönnyel vagy redőnnyel.

Ne engedje, hogy a direkt napsütés a szobába jusson, ha a légkondicionáló működik.

Tisztítsa rendszeresen a légszűrőt.

Az eltömődött légszűrő csökkenti a légáramlást és ezzel a hűtő és páratlanító hatást. Tisztítsa a szűrőt legalább kéthetente.

Tartsa egyenletesen a szobahőmérsékletet.

Úgy állítsa be a zsalukat, hogy a légáramlat egyenletes hőfokot biztosítson a szoba egész területén.

Időnként szellőztesse a szobát.

mivel az ablakok zárva vannak,, néha nyissa ki őket, és időnként így szellőztesse a szobát.

Hibakeresés

Mielőtt szerelőt hívna, ellenőrizze a következőket.... Ha ezután is fennáll a hiba, hívjon egy LG. légkondicionálók javítására felhatalmazott szervizt.

Jelenség	Magyarázat	Oldal
A légkondicionáló nem működik.	<ul style="list-style-type: none"> Az időzítés beállításnál nem hibázott? A kismegszakító fel van kapcsolva, a biztosíték nem olvadt ki? 	13 -
Kellemetlen szag van a szobában.	Ellenőrizze, hogy a szag nem a falból szőnyegből bútorokból vagy egyéb kárpitozott anyagokból származik.	-
Úgy tűnik, mintha a kondenzvíz szivárogná a légkondicionálóból.	Kondenzvíz akkor keletkezik, ha a légkondicionáló hideg légárama a szoba meleg levegőjével találkozik.	-
A légkondicionáló nem működik az újraindítást követő kb. 3 percig.	<ul style="list-style-type: none"> Ez egy biztonsági késleltetés, ami a kompresszort védi. Várjon kb. 3 percet és a készülék működni kezd. 	-
Nem hűt/ fűt hatásosan.	<ul style="list-style-type: none"> A szűrő nem koszos? Lásd szűrő tisztítás. Lehet hogy a szoba levegője nagyon forró. Várjon egy kis ideig, hogy a a légkondicionáló le tudja hűteni a szobát. Helyesen állította be a hőmérsékletet? Nincs elzárva a légáramlat útja? 	27 15, 17 -
A légkondicionáló zajos	<ul style="list-style-type: none"> Ha víz áramláshoz hasonló zajt hall. -Ez a hűtőközeg áramlásának zaja, ami a légkondicionáló csöveiben áramlik. Ha sűrített levegő áramlásához hasonló zajt hall. -Ez a kondenzálódó vízfeldolgozásának zaja ami a légkondicionálón belülről érkezik. 	-
Pattogó hang hallatszik..	Ez a zaj a műanyag alkatrészek tágulásából és összehúzódásából adódik. A hőmérséklet ingadozás okozza.	
A távirányító LCD kijelzője halvány vagy egyáltalán nincs kijelzés.	<ul style="list-style-type: none"> A kismegszakító fel van kapcsolva? Az elemek jók és polaritás helyesen vannak behelyezve? (+) és (-) pólus megfelelő? 	