

Kezelési útmutató

MIDEA páratlanító készülékekhez



A KÉSZÜLÉK LEÍRÁSA	134
ELEKTRONIKUS KEZELŐFELÜLET	135
KÉZI KEZELŐFELÜLET	137
FELÁLLÍTÁS ÉS ÜZEMBE HELYEZÉS	138
VÍZKIÜRÍTÉS	139
VÍZKIÜRÍTÉS	140
TISZTÍTÁS	141
ÁPOLÁS ÉS TÁROLÁS	142
HIBAELHÁRÍTÁS	143
WEEE	145
ELADÁSI FELTÉTELEK	145

KEZELÉSI ÚTMUTATÓ

FIGYELEM



Tisztelt Vásárló!

Köszönjük, hogy olyan terméket szerzett be, amit a legmagasabb igényekhez fejlesztettünk ki és vizsgáltunk be. Az első használat előtt gondosan olvassa át a kezelési útmutatót, hogy a készülék minden funkcióját pontosan megismerje. Őrizze meg ezt az útmutatót, hogy később utána tudjon nézni benne bárminek.

INFORMÁCIÓK

A levegő minden esetben tartalmaz egy bizonyos mennyiségű vizet gőz formájában. Ez felel meg a szobalevegő nedvességi fokának. A levegő vízgőzfelvétel képessége nagyobb hőmérsékleten erősebb. Lakásunkban a hőmérséklet süllyedésekor emiatt adja le a levegő a benne lévő vízgőzt, ami végül lecsapódott vízként jelenik meg az összes olyan hideg felületen, mint az ablak, a fal stb.

A páramentesítő gondoskodik arról, hogy a szobalevegő nedvességének egy részét kivonja, és így a lecsapódott víz által okozott károkat (pl. a penészképződést) el lehessen kerülni. Szakértők megállapították, hogy a levegő relatív páratartalmának 40 % és 60 % között kell lennie, hogy az a szobában tartózkodó emberek számára egészséges és kellemes legyen, és lehessen benne bútorokat, berendezési tárgyakat, valamint olyan nedvességre érzékeny eszközöket tartani, mint a hangszerek, kamerák és számítógépek. Kis légnedvesség mellett a levegő túl száraz, ami bőrproblémákat, sőt, elektromos kisüléseket okozhat.

BIZTONSÁGI UTASÍTÁSOK

1. Ne helyezze üzembe ezt a páramentesítőt, ha sérült vagy nem jól működik. Azonnal húzza ki a hálózati csatlakozót a konnektorból.
2. Állítsa a páramentesítőt egy gyermekek által nem hozzáférhető helyre.
3. Ne használja a páramentesítőt:
 - A. hőforrások, pl. fűtőtest vagy fűtőkészülék, ruhaszárító stb. közelében.
 - B. olyan helyeken, ahol olaj vagy víz fröccsenhet rá.
 - C. közvetlen napsugárzásnak kitett helyeken.
 - D. fürdőkádadak, zuhanyozók vagy úszómedencék közelében.
 - E. növényházban.
 - F. gyúlékony gázok vagy anyagok közelében.
 - G. függönyök, egyéb tárgyak vagy akadályok mögött, amelyek akadályozzák a levegő keringését.
 - H. szabadban

4. A készüléket mindig egyenesen tárolja, hogy a kompresszor üzemképes maradjon.
5. Ha a páramentesítő hálózati kábele megsérül, azt a gyártó által megjelölt egyik műhelyben javíttassa meg, mert ehhez különleges szerszámra van szükség.
6. Mindig húzza ki a hálózati csatlakozót a konnektorból, ha a páramentesítőt nem használja, vagy ha mozgatja, megfogja vagy tisztítja. A kihúzáshoz ne a vezetékét ráncigálja.
7. Mielőtt a hálózati csatlakozót kihúzza a konnektorból, mindig kapcsolja ki a készüléket a kezelőfelületen lévő POWER gombbal.
8. A páramentesítő 4 °C és 32 °C közötti szobahőmérsékleten működik optimálisan, ezen kívül üzemzavarok keletkezhetnek.
9. A páramentesítő működése közben a víztartályt nem szabad kivenni.
10. Az ujját vagy egyéb idegen tárgyakat soha ne dugjon be a rácson vagy a nyílásokon, mert ez túlhevüléshez, égéshez vagy áramütéshez vezethet. A gyerekeket figyelmeztesse ezekre a veszélyekre.
11. A páramentesítőt ne mártsa bele vízbe vagy más folyadékokba, fölötte ne töltsön ki vizet vagy egyéb folyadékokat, ill. ne öntsön be ilyeneket a levegő be- és kilépőnyílásain.
12. A páramentesítőt rendszeresen meg kell tisztítani. Ehhez vegye figyelembe a tisztítási útmutatót. A tisztítás előtt a készüléket le kell választani az áramellátó hálózatról.
13. A páramentesítőt nem szabad lefedni.
14. Ne permetezzen rá rovarölő vagy egyéb tűzveszélyes spray-t.
15. A készülékben nincsenek a felhasználó által karbantartható alkatrészek. Ha a készülék vagy a hálózati kábel megsérül, küldje vissza a páramentesítőt a gyártónak vagy a vevőszolgálatnak.
16. Ūritse ki a víztartályt, mielőtt a páramentesítőt szállítaná. Ehhez a készüléket először le kell választani az áramellátó hálózatról.
17. A készülék automatikus jégtelenítő funkcióval rendelkezik. Ez 5 °C alatti szobahőmérsékleteken bekapcsol, hogy ne képződjön jég. A páramentesítő ciklikusan működik, és magától be- és kikapcsol.
18. A készüléket ne hagyja hosszabb ideig felügyelet nélkül.

A KÉSZÜLÉK LEÍRÁSA

- ① Kezelőfelület
- ② Levegő beömlőnyílás
- ③ Víztartály
- ④ Fogantyú
- ⑤ Légszűrő
- ⑥ Könnyen mozgó forgókerekek
- ⑦ Levegő kilépőnyílás
- ⑧ Leeresztőnyílás
(a folyamatos vízvezetésért)
- ⑨ Kábelrögzítő szerkezet
(a vezeték odakötéséhez)
- ⑩ Hálózati kábel/dugó
- ⑪ Vízszintjelző

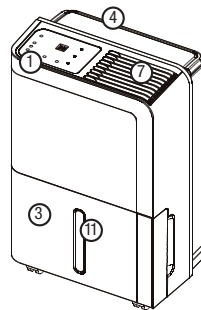

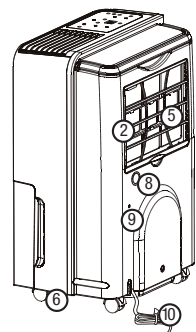
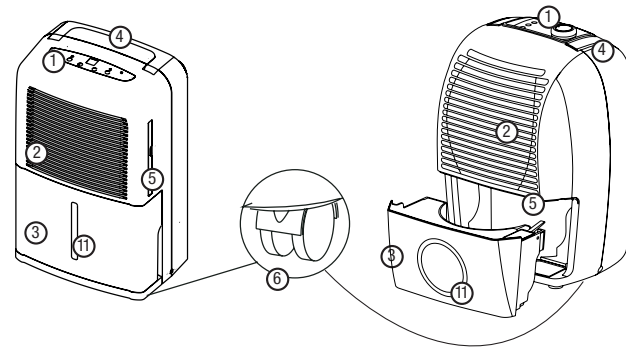

Első oldal

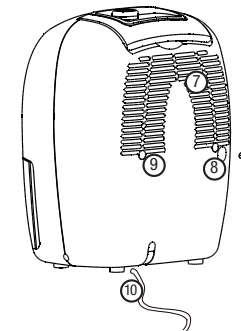
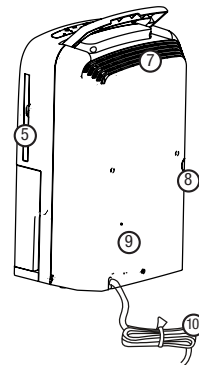

Hátsó oldal



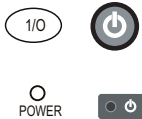
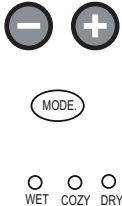

ELEKTRONIKUS KEZELŐFELÜLET

	<p>A készülék be-/kikapcsolása</p>	<p>Ezzel a gombbal bekapcsolja a készüléket – ekkor a POWER ellenőrzőlámpa tartósan felgyullad. Ha újra megnyomja ezt a gombot, kikapcsolja a készüléket – ekkor a POWER ellenőrzőlámpa kialszik.</p> <p>Ellenőrzőlámpa: Mikor a készüléket először csatlakoztatja a hálózathoz, a lámpácska lassan villog. A készülék bekapcsolása után tartósan felgyullad (a készülék üzemkész). A készülék kikapcsolása után kialszik a fény.</p>
	<p>Kívánt páratartalom</p>	<p>Amikor a készüléket bekapcsolja, a relatív páratartalom beállított értékét a gomb minden megnyomásával öt százalékonként növelheti/csökkentheti 35 és 80 % között. A páramentesítés automatikusan elindul és leáll, mielőtt a beállított nedvességi fokot elérte.</p> <p>MODE Ezzel a gombbal kiválasztja a készülék páramentesítő üzemmódját. A gombot nyomogatva az üzemmód az alábbi sorrendben változik: Cont./Wet/Cozy/Dry/Cont. és így tovább.</p> <p>WET Ellenőrzőlámpa: Felgyullad, mikor a készüléket a WET üzemmódra állította be. A páramentesítő csak addig működik, míg a szobában el nem éri a 60 – 70 %-os relatív páratartalmat.</p> <p>COZY Ellenőrzőlámpa: Felgyullad, mikor a készüléket a COZY üzemmódra állította be. A páramentesítő csak addig működik, míg a szobában el nem éri az 50 %-os relatív páratartalmat.</p> <p>DRY Ellenőrzőlámpa: Felgyullad, mikor a készüléket a DRY üzemmódra állította be. A páramentesítő csak addig működik, míg a szobában el nem éri a 35 %-os relatív páratartalmat.</p>
	<p>Folyamatos vízkiürítés</p>	<p>Ezzel a gombbal átvált folyamatos páramentesítésbe. Ha újra megnyomja, leállítja ezt az üzemmódot. A készülék ezután automatikusan átvált "Normál üzemmód"-ba, és addig működik, míg a beállított páratartalmat el nem érte.</p> <p>Ellenőrzőlámpa: Akkor gyullad fel, mikor a készülék folyamatos páramentesítő üzemmódban van.</p>

HU

ELEKTRONIKUS KEZELŐFELÜLET



	Vízszintjelző	Ellenőrzőlámpa: Akkor gyullad fel, mikor a víztartály tele van. A készülék működése automatikusan leáll. A víztartályt ki kell üríteni.
	Kijelző	Bekapcsolt készülék esetén a kijelző mindig a szoba aktuális páratartalmát mutatja. Nyomja meg a + és – gombokat, röviden felgyullad a kiválasztott beállítás, utána újra megjelenik a szoba pillanatnyi páratartalma.
	Ventilátor (extra tartozék)	<p>Ezzel a gombbal szabályozza a ventilátort. A legnagyobb teljesítményű páramentesítéshez a ventilátort állítsa „+” helyzetbe. Ha a levegő páratartalma csökken és gyengébb működésre van szükség, állítsa a ventilátort „–” helyzetbe.</p> <p>„+” ellenőrzőlámpa: Akkor gyullad fel, ha a ventilátort a legnagyobb teljesítményre állítja be.</p> <p>„–” ellenőrzőlámpa: Akkor gyullad fel, ha a ventilátort a gyengébb működéshez a legkisebb teljesítményre állítja be.</p>

MEGJEGYZÉS

1. A készülék kb. 5 perces késleltetéssel reagál a módosított beállításokra.
2. Ha a páramentesítőt kikapcsolja, az újra üzembe helyezés előtt várjon 3 – 5 percet.
3. Amíg a készülék be van kapcsolva, a beépített ventilátor működik. Ha a szoba páratartalma az Ön által beállított fok fölé emelkedik, még a kompresszor is elindul. Ha a kívánt páratartalmat elérte, a kompresszor automatikusan lekapcsol – a ventilátor azonban tovább működik. Ezt a különbséget csupán a váltás pillanatában, egy minimális zajról lehet észrevenni.

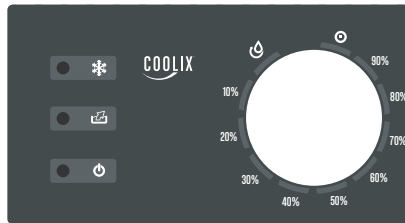
KÉZI KEZELŐFELÜLET



Légnedvesség-szabályozó: A levegő relatív páratartalmának szintjét 10 % és 80 % közé lehet beállítani. Szárazabb levegőhöz a szabályozót forgassa el jobbra, egy kisebb százalékértékre. Párásabb levegőért a szabályozót balra forgassa és egy magasabb százalékértéket állítson be. Ha a szabályozó a  helyzetben van, a páramentesítő a maximális szárításon dolgozik, míg a gyűjtőtartály meg nem telik. A készülék kikapcsolásához a választókapcsolót állítsa  helyzetbe.

 Ellenőrzőlámpa: A készülék bekapcsolása után tartósan felgyullad (a készülék üzemkész). A készülék kikapcsolása után kialszik a fény.

 Ellenőrzőlámpa: Ez a jelzés akkor látható, ha jég képződik a párologtató csőkégyén, a kompresszor lekapcsol és a befúvó tovább működik, míg a jég el nem tűnik.

 Ellenőrzőlámpa: Akkor gyullad fel, mikor a víztartály tele van. A készülék működése automatikusan leáll. A víztartályt ki kell üríteni.

MEGJEGYZÉS

1. A készülék kb. 5 perces késleltetéssel reagál a módosított beállításokra.
2. Ha a páramentesítőt kikapcsolja, az újra üzembe helyezés előtt várjon 3 – 5 percet.

HU

FELÁLLÍTÁS ÉS ÜZEMBE HELYEZÉS

1. A páramentesítő üzembe helyezése előtt gondosan olvasson át minden útmutatót. Különösen a kezelési útmutató biztonsági utasításait tartsa be.
2. Üzembe helyezés előtt a készüléket legalább 24 órán keresztül egyenesen állítva kell tárolni. Ez érvényes a szállítás utáni összes dologra.

Környezet működési feltételei	5~35 °C 25 % rel. páratart. és e felett
-------------------------------	--

FIGYELEM: Tartsa be a távolságokat!

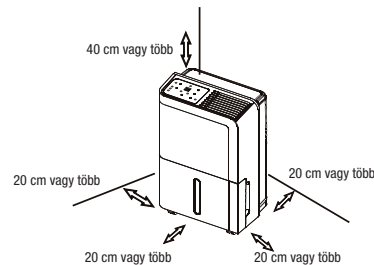

3. Állítsa a páramentesítőt egy sima, szilárd felületre. Ügyeljen rá, hogy a készülék biztosan álljon, hogy se felborulni, se leesni ne tudjon. A kifolyó víz károsíthatja a bútorokat és a padlót.
4. A készülék előtt és mögött tartson egy kb. 20 cm-es biztonsági távolságot a többi tárgytól. A páramentesítőt ne állítsa asztalok alá vagy szekrények belsejébe, mert ez befolyásolja a levegőáramlást.
5. A páramentesítő üzembe helyezése előtt győződjön meg arról, hogy a levegő be- és kilépőnyílásait nem takarja el semmi. Páramentesítés közben a levegő kilépő fúvócsöveihez mindig szabadon hozzá kell tudni férni.
6. A készülék bekapcsolása előtt a levehető borításokat és tartályokat megfelelően be kell helyezni.
7. Ne használjon hosszabbítókábelt, más készülékek által is használt elosztót és fokozatmentes sebességszabályozót. Ez túlhevüléshez vezethet és tüzet okozhat.
8. A páramentesítőt csak működőképes, egyfázisú, földelt konnektorhoz csatlakoztassa, amelynek feszültsége megegyezik a típus táblán megadott értékkel. A konnektornak könnyen hozzáférhetőnek kell lennie.
9. Teljesen tekerje le a hálózati kábelt a tartójáról, és dugja be a csatlakozót a konnektorba. Ha a kábelt nem tekeri le teljesen, az túlhevüléshez vezethet és tüzet okozhat. A vezetékét ne fogja meg nedves kézzel.
10. A  ellenőrzőlámpa villog.

VÍZKIÜRÍTÉS

A páramentesítőből kétféleképpen lehet a levegőből kivont vizet elvezetni.

Víztartály

1. A készülék a vizet egy tartályba vezeti és ott összegyűjti. Amint a víztartály tele van, automatikusan leáll a páramentesítés, kigyullad az ellenőrzőlámpa és a kijelzőn (ha van) megjelenik a „P2” felirat.
2. Várjon néhány percet, mielőtt a tartályt kiveszi, hogy a maradék víz még le tudjon csöpögni. Ne vegye ki a víztartályt, míg a készülék működik. A túlfolyó víz károsíthatja a tárgyakat és a padlót, vagy áramütést okozhat.
3. A kiürítéshez vegye ki a tartályt az ábrán látható módon, majd teljesen öntse ki belőle a vizet.
4. Ekkor tolja vissza a víztartályt a kimeneti helyzetbe. Az ellenőrzőlámpa kialszik.
5. Ha nem alszik ki, húzza ki megint a víztartályt és nézze meg, hogy az úszó jól helyezkedik el, vagy nem szorult-e bele víz vagy más anyag. Ha igen, ezeket vegye ki. Az úszót emellett semmilyen körülmények között nem szabad kivenni, mert különben a páramentesítés nem tud automatikusan leállni, és a túlfolyó víz károkat okozhat. Ezután a víztartályt helyezze vissza.

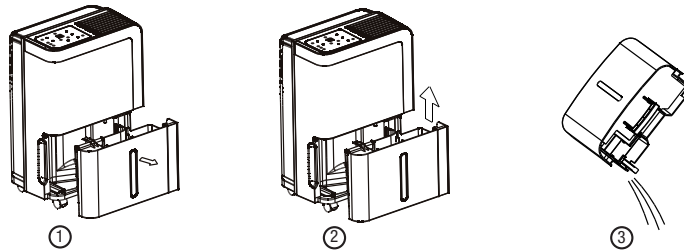

- ① Lazán húzza ki a gyűjtőtartályt.
- ② Fogja meg mindkét oldalát, és egyenletesen húzza ki a készülékből.
- ③ Az összegyűjt vizet öntse ki.

HU

VÍZKIÜRÍTÉS

Állandó vízelvezetés

Ha folyamatos vízelvezetést szeretne felszerelni, kövesse az alábbi utasításokat:

Győződjön meg arról, hogy a páramentesítő ki van kapcsolva, és húzza ki a hálózati csatlakozót a konnektorból.

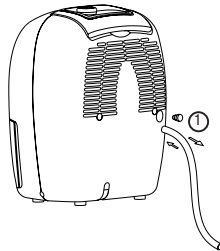

„A” TÍPUSÚ KÉSZÜLÉK

- 1 Vegye ki a gumidugókat, és csatlakoztassa a víztömlőt a kivezetésre.

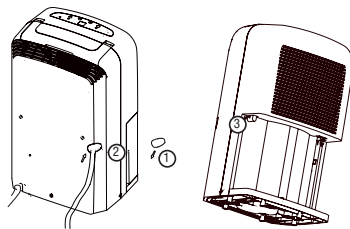

„B” TÍPUSÚ KÉSZÜLÉK

- 1 Vegye le a műanyag borítást.
- 2 Tolja át a tömlőt a nyíláson.
- 3 Vízkivezetés

„A” TÍPUSÚ KÉSZÜLÉK

- 1 A készülék hátuljából óvatosan vegye ki a gumidugót (ha kettő van, akkor a jobb oldalt – lásd az ábrát).
- 2 Csúsztasson rá egy tömlőt a kivezetésre. Ügyeljen arra, hogy a tömlő szilárdan csatlakozzon a vízkivezetésre, és ne tudjon leoldani.
- 3 A tömlő szabad végét vezesse el közvetlenül egy külső lefolyóhoz. Győződjön meg arról, hogy a tömlő a teljes hosszában lejt, nem hajlik, nincs benne csomó vagy elzáródás, hogy a víz biztosan és akadálytalanul el tudjon folyni.
- 4 Ekkor visszahelyezheti a víztartályt és üzembe helyezheti a készüléket.
- 5 Rendszeresen vizsgálja meg a víztömlőt, hogy mindkét vége stabil és tömített legyen.

„B” TÍPUSÚ KÉSZÜLÉK

- 1 Óvatosan vegye le a készülék hátuljáról a műanyag borítást. E mögött található a tömlőcsatlakozót.
- 2 Vegye ki a víztartályt. Az ábrán látható (3) helyen találja a készülék vízkivezetését (normál esetben a lecsapódott víz ezen keresztül folyik a tartályba).
- 3 Csúsztassa rá egy tömlőt a készülék hátuljáról a nyíláson keresztül előre.
- 4 Csúsztassa rá a tömlő végét előlről a vízkivezetésre. Ügyeljen arra, hogy a tömlő szilárdan csatlakozzon a vízkivezetésre, és ne tudjon leoldani.
- 5 A tömlő szabad végét vezesse el közvetlenül egy külső lefolyóhoz. Győződjön meg arról, hogy a tömlő a teljes hosszában lejt, nem hajlik, nincs benne csomó vagy elzáródás, hogy a víz biztosan és akadálytalanul el tudjon folyni.
- 6 Ekkor visszahelyezheti a víztartályt és üzembe helyezheti a készüléket.
- 7 Rendszeresen vizsgálja meg a víztömlőt, hogy mindkét vége stabil és tömített legyen.

TISZTÍTÁS

Javasoljuk, hogy a páramentesítőt gyakran tisztítsa meg. Tartsa be a tisztításra, ápolásra és tárolásra vonatkozó útmutatásokat, hogy a páramentesítő működését ne károsítsa.

Fontos alapelvek:

1. A készülék tisztításához ne használjon benzint, hígítót vagy egyéb vegyszereket.
2. Ne tisztítsa úgy a páramentesítőt, hogy közvetlenül egy vízcsap vagy víztartály alá helyezze. A belső elektromos alkatrészek károsodhatnak és áramütést okozhatnak.
3. Ne tisztítsa mosogatógépben, az egyes alkatrészeket se.

Napi tisztítás

1. A tisztítás elkezdése előtt kapcsolja ki a páramentesítőt és húzza ki a hálózati csatlakozót a konnektorból.
2. A fent leírtak alapján ürítse ki a víztartályt.
3. Langyos vízzel alaposan öblítse ki a víztartályt.
4. Tisztítsa meg a külsejét egy puha, nedves kendővel.
5. Helyezze üzembe újra a páramentesítőt a leírtak alapján.

Heti tisztítás

1. A tisztítás elkezdése előtt kapcsolja ki a páramentesítőt és húzza ki a hálózati csatlakozót a konnektorból.
2. A fent leírtak alapján ürítse ki a víztartályt.
3. Egy szokásos mosogatószerrel tisztítsa meg a víztartályt, majd öblítse ki többször alaposan melegvízzel.
4. Tisztítsa meg a külsejét egy puha, nedves kendővel.
5. Húzza ki a légszűrőt a tartójából (lásd az ábrát) és mossa ki tiszta, meleg vízzel. Ezután hagyja alaposan megszáradni.
6. Tolja vissza a légszűrőt és a víztartályt a kimeneti helyzetébe.
7. Tisztítsa meg a páramentesítő külső felületeit egy puha, nedves kendővel, majd utána dörzsölje le egy száraz kendővel.
8. Helyezze üzembe újra a páramentesítőt a leírtak alapján.

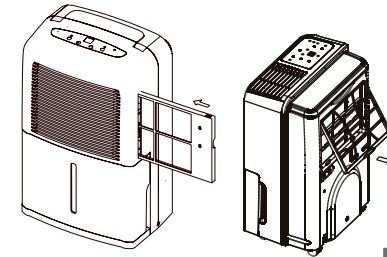

HU

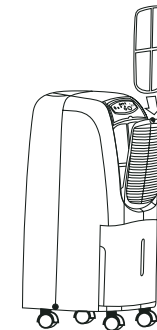
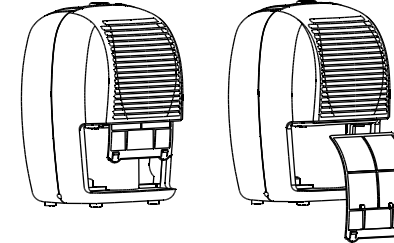

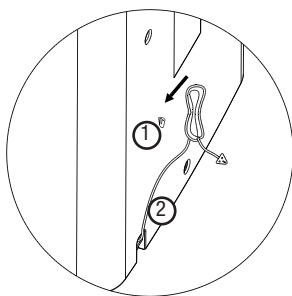

- ① Kábelrögzítő kapocs
- ② Vezetékszinór

ÁPOLÁS ÉS TÁROLÁS

1. Ha a páramentesítőt (egy hétnél) hosszabb ideig nem szeretné használni, tisztítsa meg a fenti "Heti tisztítás" pontban leírtak alapján.
2. A páramentesítőt és minden alkatrészét hagyja teljesen megszáradni.
3. Tekerje fel a hálózati kábelt a tartójára (lásd az ábrát).
4. A páramentesítőt nem szabad úgy tárolni, ha a légszűrő szennyezett és a tartályban víz található.
5. A páramentesítőt egyenesen állítva tárolja egy hűvös, száraz helyen.

HIBAELHÁRÍTÁS

Vizsgálja meg az alábbi lehetőségeket, mielőtt a gyártóhoz vagy egy képviselőjéhez fordul.

Hiba	Lehetséges ok	Megoldás
A készülék nem működik.	1. Nincs bekapcsolva.	Kapcsolja be.
	2. A hálózati csatlakozó nincs bedugva a konnektorba.	Dugja be a hálózati csatlakozót a konnektorba.
	3. A konnektor hibás.	Vizsgálja meg a ház biztosítékdobozát vagy kérdezzen meg egy szakértőt.
	4. A víztartály-ellenőrzőlámpa felgyullad.	Ürítse ki a víztartályt.
	5. A víztartály nincs jól behelyezve.	Helyezze be a víztartályt újra.
	6. A szoba páratartalma a kiválasztott érték alatt van.	Válasszon ki egy alacsonyabb páratartalmat.
	7. A szoba hőmérséklete túl alacsony.	Az automatikus jégtelenítés funkció be van kapcsolva. Ezután a készülék újra elkezd páramentesíteni a levegőt.
A készülék nem vagy csak kicsit páramentesíti a levegőt.	1. A légszűrő eltömődött.	Tisztítsa meg a szűrőt a fenti "Heti tisztítás" pontban leírtak alapján.
	2. A szoba ablakai és ajtajai nyitva vannak.	Zárja be a szoba ablakait és ajtajait.
	3. A szoba hőmérséklete túl alacsony.	Az automatikus jégtelenítés funkció be van kapcsolva. Ezután a készülék újra elkezd páramentesíteni a levegőt.

HU

Hiba	Lehetséges ok	Megoldás
A készülék nem vagy csak kicsit páramentesíti a levegőt.	4. A levegő be- vagy kilépőnyílásai el vannak tömődve.	Győződjön meg arról, hogy a nyílások szabadak.
	5. A szoba túl nagy.	Ez normális.
	6. A szobában túl sok nedvességforrás található.	Ez normális.
A készülék túl hangosan működik.	1. A páramentesítő nincs jól felszerelve, ferdén és bizonytalanul áll.	Állítsa a páramentesítőt egy sima, szilárd felületre. Szükség esetén helyezzen egy csillapító alátétet a páramentesítő alá, hogy a zajokat csökkentse.
	2. A légszűrő eltömődött.	Tisztítsa meg a szűrőt a fenti "Heti tisztítás" pontban leírtak alapján.
	3. Vizes a talaj.	Rögzítse a víztömlőt.
A párologtató csőkégyén jég képződik.	Ez normális.	A légszárítónak van egy saját jégtelenítő funkciója.
A kijelzőn E1, E2, P1 vagy P2 látható.	E1 – A páratartalom-érzékelő hibás	Húzza ki és dugja vissza a készülék csatlakozóját. Ha a hiba újra fellép, hívja fel a vevőszolgálatot.
	E2 – A hőérzékelő hibás	Húzza ki és dugja vissza a készülék csatlakozóját. Ha a hiba újra fellép, hívja fel a vevőszolgálatot.
Megjegyzés: Ha egynél több hiba jelentkezik, a kódok megjelenési sorrendje P2 – E2 – E1 – P1.	P1 – A készülék leolvaszt	Hagyjon időt a készüléknek, hogy automatikusan leolvasszon. A hiba megszűnik, miután a készülék leolvasztott.
	P2 – A gyújtótartály megtelt	Üritse ki a gyújtótartályt, és a megfelelő helyzetben rakja vissza.

WEEE



A készüléket nem szabad a település hulladékai (a háztartási szemét) közé kidobni. A készülék megfelel a 2002/96/EK régi elektromos és elektronikus készülékek (WEEE) irányelveinek. Az irányelv előírja a régi készülékek Európa-szerte érvényes visszavételi és újrafelhasználási kereteit. Régi készülékének leadásához használja a rendelkezésére álló visszavételi és gyűjtőhelyeket.

ELADÁSI FELTÉTELEK

A vásárló az alábbi használati útmutatónak megfelelően vásárlási feltételként elvállalja a termék helyes használatára és ápolására vonatkozó felelősséget. A vásárló és a felhasználó maga ítélje meg, hogy a készüléket mikor és milyen hosszan használja.

Ha a termékkel problémák lennének, vegye figyelembe a garanciális feltételekben lévő útmutatásokat. Ne próbálja meg a készüléket felnyitni vagy megjavítani, mert a garancia érvényét veszti, valamint személyi és anyagi károk keletkezhetnek.

A műszaki változtatások, tévedések és nyomtatási hibák jogát fenntartjuk.

HU