

HASZNÁLATI ÚTMUTATÓ

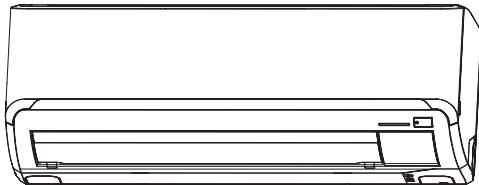

LÉGKONDITIONÁLÓ KÉSZÜLÉK

MAGYAR



SRK20ZJ-S
SRK25ZJ-S
SRK35ZJ-S
SRK50ZJ-S

CE

Kizárólagos Magyarországi képviselő:

EQUINOXE[®]

Hűtőtechnikai Kereskedelmi Kft.

a member of **BEIJER REF**

RKX012A015

Köszönjük, hogy a MITSUBISHI HEAVY INDUSTRIES, LTD légkondicionáló berendezését választotta. A lehető leghosszabb élettartam és hatékony működtetés érdekében kérjük figyelmesen olvassa el ezt a használati útmutatót a berendezés használatbavétele előtt és kövesse utasításait. Miután az útmutatót elolvasta kérjük biztos helyen tárolja és a készülék működtetésével kapcsolatos kérdésekkel vagy hibás működéssel kapcsolatban hagyatkozzon az ebben foglaltakra.

Ez a légkondicionáló készülék háztartási célra használható.

A készülék egy hosszú távú kiváltó hűtőközeggel (R410A) üzemel. Amennyiben javítás vagy felülvizsgálat miatt kapcsolatba lép szervizével kérjük ezt külön jelezze.

MAGYAR

tartalom

Biztonsági tudnivalók.....	2
Részegységek elnevezése és funkcióik.....	4
Távírányító működtető és kijelző része.....	5
Pontos idő beállítása.....	5
Működés AUTO üzemmódban.....	6
Hőmérséklet állítás AUTO üzemmódban.....	6
Ventilátor sebesség.....	6
Működés Hűtés/Fűtés/Párátlanítás/Ventilátor üzemmódokban.....	7
Működés üzemi körülményei.....	7
Fűtés üzemmód jellemzői.....	7
Légáram irányának beállítása.....	8
3D AUTO működés.....	8
Éjszakai üzemmód.....	9
Kikapcsolási időzítő.....	9
Bekapcsolási időzítő	10
Éjszakai üzemmód és a bekapcsolási időzítő együttes használata	10
Program időzítő	11
Allergén tisztítás üzemmód	11
HIGH POWER/ECONOMY üzemmódok	12
Tisztítás üzemmód	13
Vészüzem	13
Áramszünet utáni automatikus újraindítás	13
Beltéri egység elhelyezésével kapcsolatos beállítások	14
Távírányító használata	15
Teendők távírányító meghibásodás esetén	15
Üzemeltetési tanácsok	15
Karbantartás	16
Az üzembe helyezés szakszerűsége	18
Hibaelhárítás	18
Kérjük ne feledje!	19
Mikor értesítse szervizpartnerét haladéktalanul	20
Önellenzés funkció	21

Biztonsági tudnivalók

- A készülék indítása előtt kérjük figyelmesen olvassa el a "Biztonsági tudnivalók" részt a rendszer megfelelő működése érdekében!
- A biztonsági tudnivalókat "⚠ ÉLETVESZÉLY" és "⚠ FIGYELEM" megnevezésekkel osztályoztuk. Az "⚠ ÉLETVESZÉLY"-jel jelölt tudnivalók jelzik, hogy a készülék nem rendeltetésszerű használata súlyos következményekkel, súlyos vagy akár halálos sérüléssel járhat a körülménytől függően. Mindazonáltal a "⚠ FIGYELEM" megnevezéssel osztályozott tudnivalók figyelmen kívül hagyása szintén komoly veszéllyel járhat a körülményektől függően. Kérjük körültekintően vizsgálja meg a biztonsági tudnivalókat saját biztonsága érdekében.
- Az alábbi, a szövegben gyakran szereplő szimbólumok jelentése a következő :

	Szigorúan tilos		Figyelmesen olvassa el az útmutatót		Biztosítsa a földelést
---	------------------------	---	--	--	-------------------------------

- Miután elolvasta a használati útmutatót kérjük tárolja könnyen elérhető helyen. Ha egy új felhasználó mint üzemeltető veszi át a készüléket, győződjön meg róla, hogy a használati útmutatót is átadta az új felhasználó részére.

■ BEÜZEMELÉSEL KAPCSOLATOS TUDNIVALÓK

⚠ ÉLETVESZÉLY

A készülék háztartási, lakóházi, stb. célra használható.



Ennél rosszabb körülmények esetén, mint például gyártóüzemi terület a készülék működése a rendeltetésszerűtől eltérhet.

A készüléket az csak az ön szerviz partnere vagy minősített szakember üzemelheti be.



Nem ajánlott, hogy a készülék beüzemelését házilag végezze mert a szakszerűtlen szerelés víz szivárgást, áramütést vagy tüzet okozhat!

⚠ FIGYELEM

Ne szerelje a készüléket olyan helyre ahol éghető gázok szivárgása fordulhat elő!



Gáz szivárgás tüzet okozhat.

A felszerelés helyétől függően túáram védelemre szükség lehet.



Amennyiben nem használ hőkioldót az áramúteshez vezethet.

Győződjön meg róla, hogy a cseppvízcső elhelyezése megfelelő, az összes cseppvíz kifolyt a csepptálcából!



Nem megfelelő elhelyezés miatt a bútorokat vízzel áraszthatja el.

Győződjön meg róla, hogy a rendszer földelése megfelelő!



Földelő vezetékeket soha ne csatlakoztassa gázcső vezetékhez, vízvezetékhez, villámhárítóhoz vagy telefon földelő kábelhez! A földelő vezeték nem megfelelő bekötése áramütést okozhat.

■ ÜZEMELTETÉSEL KAPCSOLATOS TUDNIVALÓK

⚠ ÉLETVESZÉLY

Ne tartózkodjon hosszabb ideig a hideg légáramban!



Ez negatív hatással lehet fizikai állapotára és egészségügyi problémákhoz vezethet.

Ne nyúljon a levegő belépő nyílásokhoz!



Ez sérüléshez vezethet mivel a belső ventilátor nagysebességgel forog.

A távirányítót gyermekektől távol tárolja!



A gyermekek lenyelhetik az elemeket vagy egyéb balesetet szenvedhetnek.

⚠ FIGYELEM

Csak bevizsgált, jóváhagyott biztosítékokat használjon!



A biztosíték acél vagy rézdróttal való kiváltása szigorúan tilos, mert meghibásodást vagy tüzet okozhat.

Ne nyúljon a kapcsolókhöz nedves kézzel!



Ez áramütéshez vezethet.

Ne támaszkodjon a készülékre!



Ha az egység leesik az sérüléshez vezethet.

Ne tartson robbanásveszélyes rovarirtó vagy festék spray-t a kifúvó közelében illetve ne irányítsa a készülék felé!



Ez tüzet okozhat.

Ne helyezzen égéssel működő berendezést a légkondicionáló közvetlen légáramába!



A készülék ilyenkor nem megfelelően működik.

Ne tisztítsa a légkondicionálót vízzel!



Ez áramütéshez vezethet.

Biztonsági tudnivalók

⚠ FIGYELEM

A rendszer kizárólag eredeti rendeltetési céljára használható. Minden egyéb felhasználás mint pl. ételkészítés, hűtés, légkondicionálás növények vagy állatok, precíziós műszerek vagy műtárgyak részére tiltott.



A rendszer kizárólag háztartásokban szobai légkondicionálásra használható. Bármilyen más célú felhasználás rontja az ételkészítést, stb. minőségét.

Ne tartson vízzel teli tárgyat például vázát a készülék tetején!



A készülék belsejébe jutó víz áramütést okozhat.

Ne szerelje a készüléket olyan helyre ahol a kifúvó közvetlen légáramába növények vagy állatok kerülhetnek!



Negatív hatással lehet egészségi állapotukra.

Ne üljön a kültéri egységre és ne tároljon azon semmilyen tárgyat!



A kültéri egység vagy arról leeső tárgy személyi sérüléshez vezethet.

Időszakonként ellenőrizze az egységet tartó konzolt!



Ha nem javítja a sérüléseket azonnal a kültéri egység leeshet a falról és személyi sérülést okozhat.

Ne érjen a hőcserélő alumínium lamelláihoz!



Ennek figyelmen kívül hagyása sérülést okozhat.

Ne tartson háztartási gépet vagy egyéb háztartási tárgyat a beltéri egység alatt!



A beltéri egységből csöpögő kondenzvíz beszennyezheti tárgyait, balesetet vagy áramütést okozhat.

Ha a készüléket égéssel működő berendezésekkel egy térben használja, rendszeresen szellőztesse a szobát!



A nem megfelelő szellőzés oxigénhiányt okozhat, ami balesetveszélyt okozhat.

Álljon biztosan létrára vagy egyéb stabil tárgyra lépve mikor a beltéri egység előlapját vagy szűrőbetéteit távolítja el!



Ennek figyelmen kívül hagyása balesetveszélyt okozhat.

A készülék tisztításakor állítsa le a berendezést és kapcsolja le a főkapcsolót!



Ne tisztítsa a berendezést miközben a ventilátor forog!

Ne helyezzen semmilyen tárgyat a kültéri egység közelébe és ne engedje, hogy a falevelek összegyűljenek az egység körül!



Ha különféle tárgyak vagy falevelek vannak a kültéri egység közelében kisebb állatok kerülhetnek annak belsejébe és rövidzárlatot okozhatnak amely meghibásodáshoz vezethet, füst és láng hagyhatja el a készüléket.

Hívja szervizét a beltéri egység belsejének tisztításához, ne kísérelje meg a tisztítást házilag!



Nem megfelelő tisztítószer használata vagy nem megfelelő tisztítási eljárás károsíthatja a berendezés műanyag alkatrészeit és ez szivárgáshoz vezethet. Károsodást, füstöt vagy tüzet okozhat ha a tisztítószer az elektromos alkatrészekre vagy a villamos motorra kerül.

Állítsa le a készüléket és kapcsolja le a főkapcsoló segítségével ha vihar közeledik vagy villámcsapás veszélye esetén.



Villámlással kísért viharok károsíthatják a berendezést.

■ TUDNIVALÓK KÉSZÜLÉK ÁTHERYEZÉSE VAGY SZERVIZE ESETÉN

⚠ ÉLETVESZÉLY

Konzultáljon szervizével a berendezés javításával kapcsolatban!



Szakszerűtlen javítás áramütéshez vezethet, tüzet okozhat, stb.

A légkondicionáló áthelyezéséhez lépjen kapcsolatba eladó partnerével vagy egy hivatásos szakszervizzel!



Hibás installáció víz szivárgást okozhat, áramütéshez vezethet, tüzet okozhat, stb.

Ha bármilyen rendellenes jelenséget észlel (pl. égés szaga), állítsa le a berendezést, kapcsolja le a főkapcsoló segítségével és hívja szervizét!



A készülék rendellenes körülmények melletti folyamatos működtetése rendellenes működéshez, áramütéshez vezethet, tüzet okozhat, stb.

Ha a légkondicionáló nem hűt vagy fűt lehetséges, hogy hűtőközeg szivárgott el. Hívja szervizét!
Ha hűtőközeg rátöltése szükséges, egyeztessen szakszervizével!



A légkondicionálóban lévő hűtőközeg biztonságos. Azonban ha a berendezés belsejéből a hűtőközeg váratlanul hősugárzóra, főzőlapra vagy egyéb hőforrásra szivárog egészségre káros anyagok keletkezhetnek.

RÉSZEGYSÉGEK ELNEVEZÉSE ÉS FUNKCIÓIK

BELTÉRI EGYSÉG

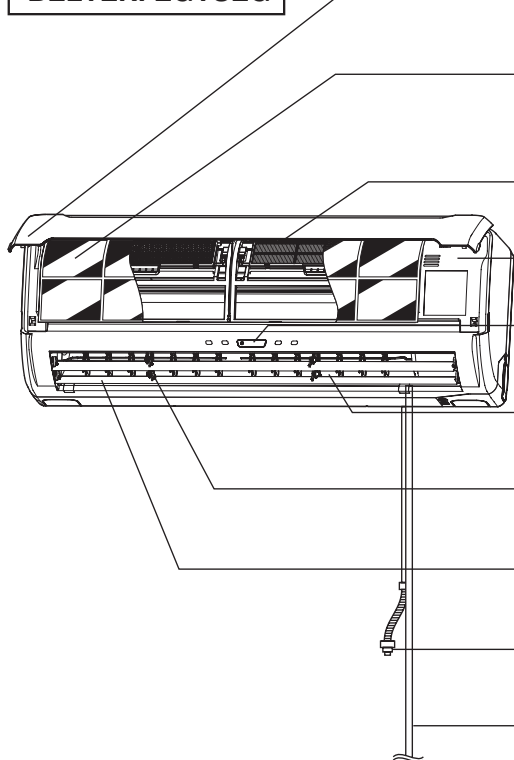

Levegő belépő panel

Beltéri levegő beszívás

Levegő szűrő

A beltéri levegőben lévő por és szennyeződések eltávolítására

☞ 16. oldal

Levegő tisztító szűrő

Szobahőmérséklet érzékelő

Készülék főkapcsoló

Levegő kifúvó

Itt lép ki a levegő a beltéri egységből

Jobb/bal irányú levegő terelő zsalu

☞ 8. oldal

Fel/le irányú terelő lapát

☞ 8. oldal

Lefolyó cső

A levegőből kivont víz kifolyócsöve

Hűtőközeg cső csatlakozás

KIJELZŐK

IDŐZÍTŐ lámpa (sárga)

Világít az IDŐZÍTŐ működésekor

ÜZEMI (HŐ TARTÁS) lámpa (zöld)

- Világít ha a készülék üzemel illetve tisztítás funkció közben
- Villog ha a 'HŐ TARTÁS' funkció miatt áll a ventilátor

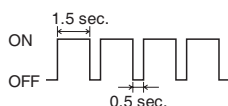

☞ 19. oldal

HI POWER lámpa (zöld)

Világít nagyteljesítmény üzemmódban.

3D AUTO lámpa (zöld)

Világít 3D AUTO üzemmódban

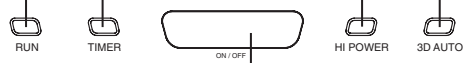

Készülék FŐKAPCSOLÓ nyomógombja

Szükség esetén, ez a nyomógomb használható a készülék be- és kikapcsolására ha a távirányító nem áll rendelkezésre. ☞ 13. oldal

Távirányító vevő egység

KÜLTÉRI EGYSÉG

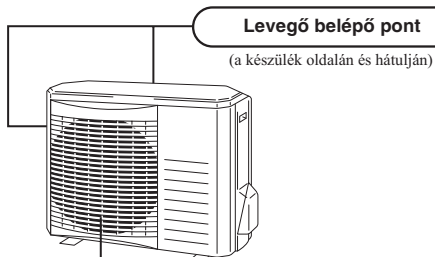

Levegő belépő pont

(a készülék oldalán és hátulján)

Levegő kilépő oldal

Tartozékok

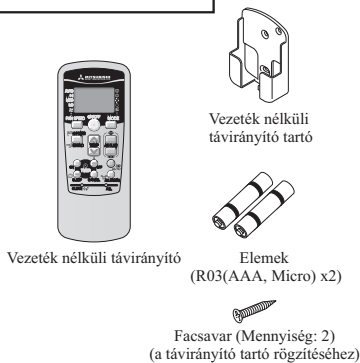

Vezeték nélküli távirányító

Vezeték nélküli távirányító tartó

Elemek (R03(AAA, Micro) x2)

Facsavar (Mennyiség: 2)
(a távirányító tartó rögzítéséhez)

SRK20 ~ 50ZG-S

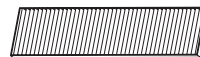

Allergén tisztító szűrő
(Világos narancssárga)



Fotokatalitikus mosható szagtalanító szűrő
(Narancssárga)

A távirányító működtető és kijelző része

Működtető rész

VENTILÁTOR SEBESSÉG nyomógomb

Each time the button is pushed, the indicator is switched over in turn.

➔ Page 6

HI POWER/ECONO nyomógomb

Ez a nyomógomb vált nagyteljesítményű üzemmód és energiatakarékos üzemmód között.

➔ 12. oldal

HŐMÉRSÉKLET nyomógomb

Ezzel a nyomógombbal állítható be a teremhőmérséklet. (Ez a nyomógomb vált pontos idő és IDÓZÍTÓ időkijelzés között)

BEKAPCSOLÁSI IDÓZÍTÓ nyomógomb

Ezzel a nyomógombbal indítható a BEKAPCSOLÁSI IDÓZÍTÓ funkció

➔ 10. oldal

ÉJSZAKAI ÜZEMMÓD nyomógomb

Ezzel a nyomógombbal indítható az ÉJSZAKAI ÜZEMMÓD funkció

➔ 9. oldal

TISZTÍTÓ kapcsoló

Ezzel a kapcsolóval választható ki a TISZTÍTÓ ÜZEMMÓD kapcsoló

➔ 13. oldal

MEGSZAKÍTÁS nyomógomb

Ez a nyomógombbal állítható le a BEKAPCSOLÁSI IDÓZÍTÓ, KIKAPCSOLÁSI IDÓZÍTÓ és az ÉJSZAKAI ÜZEMMÓD.

• A fenti képen a kijelzőn az összes visszajelző egyszerre látható, de a gyakorlatban csak a szükséges megfelelő részek láthatók

ÜZEMMÓD kiválasztó nyomógomb

A nyomógomb minden egyes megnyomásakor a ■ kijelző szimbólum eggyel továbblép.

➔ 6,7. oldal

KI- /BEKAPCSOLÁS (világító) nyomógomb

Nyomja meg a készülék bekapcsolásához, kikapcsoláshoz nyomja meg ismétlenül.

LÉGTERELÉS (FEL/LE) nyomógomb

Ezzel a nyomógombbal állítható a levegő kifújás (fel/le) módja

➔ 8. oldal

LÉGTERELÉS (JOBBRA/BALRA) nyomógomb

Ezzel a nyomógombbal állítható a levegő kifújás (jobbra/balra) módja

➔ 8. oldal

Ezzel a nyomógombbal választható ki a 3D AUTO funkció.

➔ 8. oldal

KIKAPCSOLÁSI IDÓZÍTÓ nyomógomb

Ezzel a nyomógombbal választható ki a KIKAPCSOLÁSI IDÓZÍTÓ funkció

➔ 9. oldal

RESET kapcsoló

Ezzel a kapcsolóval a mikroszámítógép és a beállított idő nullázható

➔ 15. oldal

ALLERGÉN TISZTÍTÁS üzemmód

Ezzel a nyomógombbal választható ki a ALLERGÉN TISZTÍTÁS üzemmód.

Távírányítás

Minden egyes nyomógomb megnyomásakor - a távirányítót a légkondicionáló felé irányítva - egy jel továbbításra kerül. Ha a légkondicionáló a jelet rendben fogadta azt szipoló hanggal jelzi.

Pontos idő beállítása

! Új elemek behelyezésekor, a pontos idő kijelző idő beállítás funkciójába lép.

Példa: 10:30 beállítása

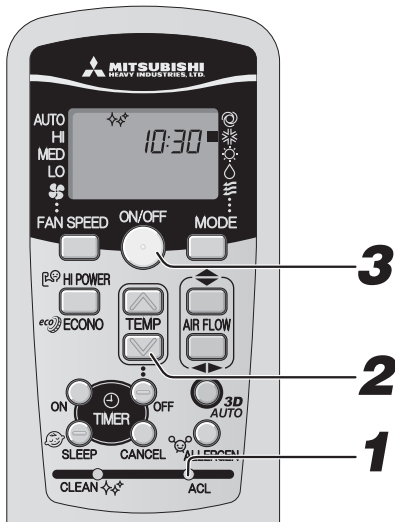

1 Nyomja meg az ACL kapcsolót!

Nyomja meg a kapcsolót egy golyóstoll segítségével. Az idő kijelző villogni kezd és a pontos idő beállítható.

2 Használja a "☐", "☑" nyomógombokat

(Állítsa 10:30 értékre)

3 Nyomja meg az ON/OFF nyomógombot!

A kijelző villogásról állandó kijelzésre vált, a beállítás kész.

Nyomja meg 60 másodpercen belül!

Megjegyzés

- Az időzítők működése a beállított pontos idő alapján történik, ezért kérjük az időt megfelelően állítsa be.
- A pontos idő beállításakor a távirányító gyári alapbeállítása töltődik vissza.

Működtetés AUTO üzemmódban

A készülék automatikusan választja ki a legmegfelelőbb üzemmódot (HŰTÉS, FŰTÉS, PÁRÁTLANÍTÁS) a szoba hőmérsékletétől függően.

Ha a készülék nem AUTO üzemmódban van:

1

Nyomja meg a MODE nyomógombot egyszer.

Léptesse a [■ jelet] a (Auto) ponthoz.

Írnyítsa a távirányítót a légkondicionáló felé.

2

Nyomja meg az ON/OFF nyomógombot egyszer.

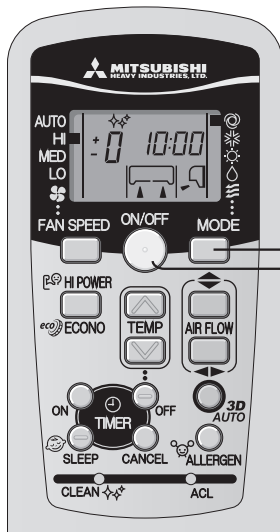

Leállításához: Használja az ON/OFF nyomógombot egyszer.

Megjegyzés

- Ha a légáramlás azonnal nem tapasztalható.

➔ 19. oldal

AUTO üzemmód az ON/OFF nyomógomb egyszeri megnyomásával elindítható.



- Ha az AUTO üzemmód programot nem kívánja használni, választhatja a HŰTÉS, FŰTÉS, PÁRÁTLANÍTÁS vagy KERINGTETÉS üzemmódot.

➔ 7. oldal

Levegőáram irányának beállítása

➔ 8. oldal

Hőmérséklet állítás AUTO üzemmód közben

A hőmérséklet beállítása AUTO üzemmódban is módosítható. 6 szintű módosítás lehetséges a ◻ vagy ◻nyomógombok segítségével.

Ha a hőmérséklet módosítása szükséges

1

Használja a ◻ vagy ◻ nyomógombokat

Ha a hőmérsékletet kissé hidegnek érzi

Használja a ◻nyomógombot

A ◻nyomógomb minden egyes megnyomásával a kijelző a következő sorrendben vált -6 ? -5 ? -1 ? ±0 ? +1 +6.

Ha a kijelzőn +6 szerepel a ◻nyomógomb megnyomásával az érték már nem változik

Ha a hőmérsékletet kissé melegnek érzi

Használja a ◻nyomógombot

A ◻nyomógomb minden egyes megnyomásával a kijelző a következő sorrendben vált +6 ? +5 ? +1 ? ±0 ? -1 -6.

Ha a kijelzőn +6 szerepel a ◻nyomógomb megnyomásával az érték már nem változik

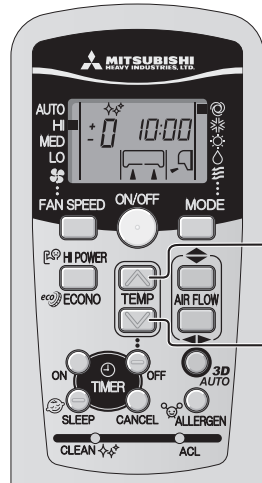

VENTILÁTOR SEBESSÉG

Módosíthatja a légkondicionáló teljesítményét fűtés, hűtés vagy keringtetés üzemmódokban.

Üzemmód teljesítménye a választás függvényében	VENTILÁTOR SEBESSÉG
Mikroszámítógép által automatikusan kiválasztva	AUTO
Nagy teljesítmény leadás	HI
Átlagos üzemi körülmények	MED
Energia takarékos működés	LO

Nyomja meg a FAN SPEED nyomógombot egy alkalommal

Léptesse a [■ jelet] a kívánt ventilátor sebesség pozícióba

➔ AUTO ➔ HI ➔ MED ➔ LO

Működés HŰTÉS/FŰTÉS/PÁTÁTLANÍTÁS/KERINGTETÉS üzemmódokban

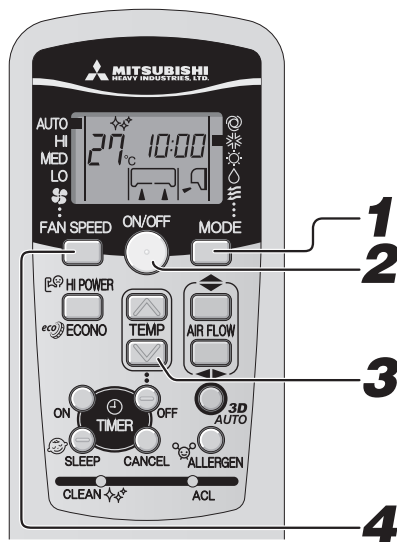

Íranyítsa a távirányítót a légkondicionáló felé.

1

Nyomja meg a MODE nyomógombot egyszer.

Léptesse a [■ jelet] a kívánt üzemmód pontjához.

* (Hűtés), ☀ (Fűtés), ∆ (Páratlanítás), ⚡ (Keringtetés)

2

Nyomja meg az ON/OFF nyomógombot egyszer.

3

Nyomja meg az TEMP nyomógombot egyszer.

Használja vagy nyomógombokat a kívánt hőmérséklet beállításához.

Alapbeállítás

ÜZEMMÓD	HŐMÉRSÉKLET	ÜZEMMÓD	HŐMÉRSÉKLET	ÜZEMMÓD	HŐMÉRSÉKLET	ÜZEMMÓD	HŐMÉRSÉKLET
HŰTÉS	26°C~28°C	FŰTÉS	22°C~24°C	PÁRÁT-LANÍTÁS	21°C~24°C	KERINGTETÉS	---

4

Nyomja meg az FAN SPEED nyomógombot egyszer.

Állítsa be a kívánt ventilátor sebességet.

Légáram irányának beállítása 8. oldal

Megjegyzés

- Ha a légáramlás azonnal nem tapasztalható.

19. oldal

Leállításhoz:

Használja az ON/OFF nyomógombot.

Program átállítása

Állítsa be az új programot

- Az üzemmód program akkor is átállítható ha a légkondicionáló nem működik

Légkondicionáló üzemi tartománya

! Use within the following operational range. Operating outside of this range may result in the protection devices being activate d, preventing the unit from working.

	Hűtés üzemmód	Fűtés üzemmód
Kültéri hőmérséklet	Kb -15-től 46 °C-ig	kb -15-től 21 °C-ig
Beltéri hőmérséklet	Kb 18-tól 32 °C-ig	kb 15-től 30 °C-ig
Beltéri páratartalom	Kb 80% alatt. 80% feletti páratartalom melletti hosszú távú használat esetén a beltéri egység felületén kondenzáció léphet fel, amely vízszöppögést eredményezhet.	—

Működés FŰTÉS üzemmódban

Teljesítmény és a működés mechanizmusa FŰTÉS üzemmódban

Működés leírása

- Az egység hőt von el a kültéri levegőből amelyet a beltéri levegőnek átadva fűti a szobát. A hőszivattyú mechanizmus teljesítménye csökken ha a kültéri levegő lehül.
- A meleg levegő keringtetésével egy bizonyos időre szükség van míg a szobahőmérséklet felmelegszik.
- Ha a kültéri hőmérséklet nagyon alacsony, kiegészítő hőforrás használata javasolt.

LEOLVASZTÁS

Ha a kültéri hőmérséklet lecsökken és a páratartalom magas, a kültéri hőcserélő lejegesedhet lerontva a fűtés hatáskörét.

Ebben az esetben az automatikus leolvasztási folyamat elindul és a fűtés üzemmód 5-10 percig szünetel.

- A kültéri és beltéri ventilátor leáll és a RUN lámpa (zöld) villog (1,5 mp-ig világít, 0,5 mp-ig sötét) a leolvasztási folyamat alatt
- A kültéri egységből vízgőz távozhat. Ez a leolvasztási folyamatot segíti elő, nem készülék hiba.
- Amint a leolvasztási folyamat befejeződött a FŰTÉS üzemmód folytatódik

Levegőáram irányának beállítása

Légáram irányának beállítása

! A Fel/Le terelés iránya az 'AIR FLOW' ➡ (FEL/LE) nyomógombbal választható ki. A nyomógomb minden egyes megnyomásával az üzemmód a következőképpen változik:

A LÉGÁRAMLÁS (FE/LE) üzemmód változatai



! A Jobb/bal terelés iránya az 'AIR FLOW' ◀ (JOB/BAL) nyomógombbal választható ki. A nyomógomb minden egyes megnyomásával az üzemmód a következőképpen változik:

A LÉGÁRAMLÁS (JOB/BAL) üzemmód változatai

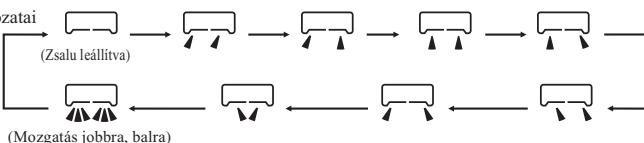

Megjegyzés

- Fűtés üzemmód elindulásakor a hideg levegő bejutását megakadályozandó a lapát és a zsalu vízszintes / központi helyzetbe áll vissza. Amint a meleg levegő befűtése megkezdődik visszaáll az előző állapot.
- Ha a kompresszor leáll mert a beltéri hőmérséklet magasabb mint a beállított és leolvasztás van folyamatban a lapát és a zsalu vízszintes / központi helyzetbe áll vissza.
- A fenti két esetben a légáram iránya nem változtatható. Akkor változtasson a légáram irányának beállításán ha a meleg levegő áramlás már beindult.

LÉGTERELÉS MEMÓRIA (LAPÁT VAGY ZSALU MEGÁLLÍTÁSA)

Az AIR FLOW (FEL/LE vagy BAL/JOB) nyomógomb egyszeri megnyomásával, miközben a lapát vagy a zsalu mozgás működik, a mozgás egy adott szögben rögzíthető. Mivel az állászöveget a mikroszámítógép eltárolja, a lapát vagy a zsalu automatikusan visszaáll az adott pozícióba a készülék következő elindításakor.

FIGYELEM

- Ne tegyen ki senkit órák hosszat tartó folyamatos légáramnak

FIGYELEM

- HŰTÉS vagy FŰTÉS üzemmódban ne üzemeltesse a készüléket teljesen lefelé irányított lapátokkal. Ez esetben kondenzáció léphet fel amely vízcsöpögéshez vezet.
- Ne kísérlelje meg a lapát vagy a zsalu kézzel mozgatását, mivel a szabályzási szög megváltozhat és ekkor a lapát vagy a zsalu nem záródik be megfelelően.

- Ajánlott lapátszög leállításakor

FŰTÉS (Ferdén előre fújás)

HŰTÉS PÁRÁTLANÍTÁS (Vízszintes fújás)

Működés 3D AUTO üzemmódban

- A ventilátor sebességét és a levegő irányát a készülék automatikusan határozza meg, így az egész szobában hatékonyan megfelelő körülményeket biztosít.

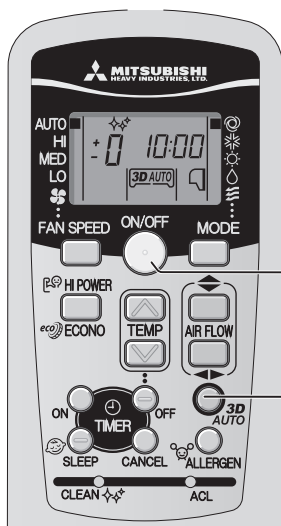

1

Nyomja meg az ON/OFF nyomógombot.

2

Nyomja meg a 3D AUTO nyomógombot.

A 3D AUTO nyomógomb minden egyes megnyomásával a kijelző a következő sorrendben vált:

3D AUTO (3D AUTO) → Nincs kijelzés (normál működés)

Kikapcsolás

Használja a 3D nyomógombot a 3D AUTO kijelzés törléséhez.

Megjegyzés

- Ha üzemmódot vált a készülék kilép a 3D AUTO funkcióból
- 3D AUTO üzemmód közben a 3D AUTO kijelzés világít
- Ha a 3D AUTO funkciót kikapcsolja a levegő áramlás iránya az előzőleg beállított módra áll vissza. A fenti két esetben a légáram iránya nem változtatható. Akkor változtasson a légáram irányának beállításán ha a meleg levegő áramlás már beindult.

Működés ÉJSZAKAI üzemmódban

A készülék automatikusan leáll a beállított időtartam letelte után.

Az eltelt idő közben a készülék automatikusan szabályozza a szoba hőmérsékletét és nem engedi, hogy a szoba levegője túlhűljön vagy melegedjen.

11. oldal

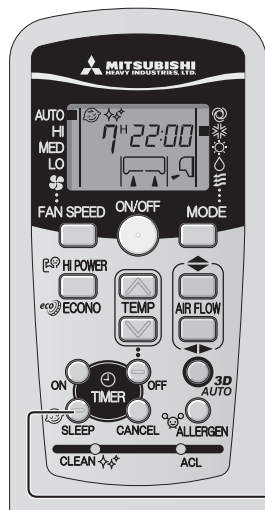

1

Nyomja meg a SLEEP nyomógombot egyszer

Ha ezt a készülék kikapcsolt állapotában teszi

Az ÉJSZAKAI üzemmód a legutolsó beállítás szerint indítja el a készüléket és a légkondicionáló kikapcsol a beállított idő letelte után.

Ha ezt a készülék bekapcsolt állapotában teszi

A nyomógomb minden egyes megnyomásakor a kijelző a következőképpen vált:

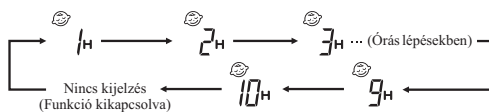

Példa: Ön 7 óra eltelte után szeretné kikapcsolni a készüléket.

Állítsa 7H értékre

Az időzítő lámpa (sárga színnel) világitani kezd

- A készülék kikapcsol a beállított idő letelte után.

Beállított idő módosítása

Állítson be új időértéket a SLEEP nyomógomb segítségével

Funkció kikapcsolása

Az éjszakai üzemmód a CANCEL nyomógombbal függeszthető fel

Megjegyzés

- Az ÉJSZAKAI üzemmód nem indítható ALLERGÉN TISZTÍTÁS üzemmódban.
- Nem használható KIKAPCSOLÁSI IDŐZÍTŐVEL együtt

KIKAPCSOLÁSI IDŐZÍTŐ működése

A készülék automatikusan leáll a beállított időtartam letelte után. Kikapcsolt készülék esetében az 1 ponttól induljon, majd ha a készülék bekapcsolt a 2 pontban leírtak szerint járjon el.

Példa: Ön le szeretné állítani a készüléket 22:30-kor

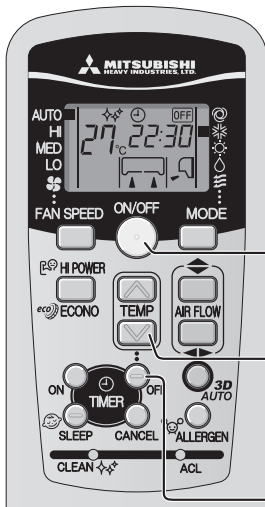

1

Nyomja meg az ON/OFF nyomógombot.

2

Nyomja meg az OFF TIMER nyomógombot egyszer.

Az OFF TIMER kijelző OFF villogni kezd.

3

Használja "☺" vagy "☹" nyomógombokat.

A ☺ nyomógomb minden egyes megnyomásával a kijelző a következő sorrendben vált

0:00 → 0:10 → 0:20 → ... → 1:00 → 1:10 → (10 perces lépésekben)

A ☹ nyomógomb minden egyes megnyomásával a kijelző a következő sorrendben vált

0:00 → 23:50 → 23:40 → ... → 23:00 → 22:50 → (10 perces lépésekben)

Állítsa 22:30 értékre.

4

Nyomja meg az OFF TIMER nyomógombot egyszer.

A kijelzés villogásból folyamatos kijelzésre vált, a beállítás végbement. Az időzítő lámpa (sárga színnel) folyamatosan világit.

- A készülék kikapcsol a beállított idő letelte után.

Nyomja meg 60 másodpercen belül!

Beállított idő módosítása

Állítson be új időértéket az OFF TIMER nyomógomb segítségével

Funkció kikapcsolása

A kikapcsolási késleltetés üzemmód a CANCEL nyomógombbal függeszthető fel.

Megjegyzés

- Apontos idő nincs kijelvezve a KIKAPCSOLÁSI IDŐZÍTŐ funkció működése közben
- Az KIKAPCSOLÁSI IDŐZÍTŐ üzemmód nem indítható ALLERGÉN TISZTÍTÁS üzemmódban.
- Az ÉJSZAKAI üzemmóddal ellentétben a KIKAPCSOLÁSI IDŐZÍTŐ üzemmódban az automatikus hőmérséklet állítás nem működik.

BEKAPCSOLÁSI IDŐZÍTŐ működése

A készülék 5-60 perccel a beállított idő előtt kezdi működését annak érdekében, hogy biztosítsa a kívánt hőmérsékletet a beállított időre. A BEKAPCSOLÁSI IDŐZÍTŐ állítható a légkondicionáló be- és kikapcsolt állapotában egyaránt.

11. oldal

Példa: Ön az szeretné, hogy 8:00 időpontra a beállított a szoba hőmérséklete megközelítse a beállított értéket.

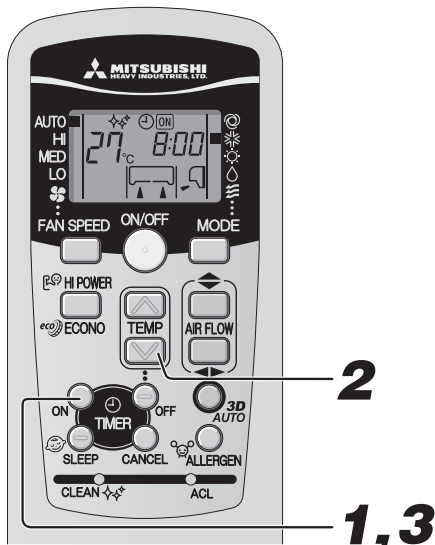

1 Nyomja meg az ON TIMER nyomógombot egyszer

Az ON TIMER kijelző villogni kezd.

2 Használja " " vagy " " nyomógombokat.

A nyomógomb minden egyes megnyomásával a kijelző a következő sorrendben vált

→0:00 →0:10 →0:20 →... →1:00 →1:10 → (10 perces lépésekben)

A nyomógomb minden egyes megnyomásával a kijelző a következő sorrendben vált

→0:00 →23:50 →23:40 →... →23:00 →22:50 → (10 perces lépésekben)

Állítsa 8:00 értékre.

3 Nyomja meg az OFF TIMER nyomógombot egyszer.

A kijelzés villogásból folyamatos kijelzésre vált, a beállítás végbement. Az időzítő lámpa (sárga színnel) folyamatosan világít.



- A működés 5-60 perccel a beállított idő előtt elindul
- Az IDŐZÍTŐ lámpa a működés kezdetekor kikapcsol

Nyomja meg 60 másodpercen belül!

Beállított idő módosítása

Állítson be új időértéket az ON TIMER nyomógomb segítségével

Funkció kikapcsolása

A bekapcsolási késleltetés üzemmód a CANCEL nyomógombbal függeszthető fel.

Megjegyzés

- A KIKAPCSOLÁSI IDŐZÍTŐ üzemmód nem indítható ALLERGÉN TISZTÍTÁS üzemmódban.
- Nem használható KIKAPCSOLÁSI IDŐZÍTŐVEL együtt

ÉJSZAKAI és BEKAPCSOLÁSI IDŐZÍTŐ üzemmódok együttes használata

Éjszakai üzemmód és BEKAPCSOLÁSI ÜZEMMÓD kombinált használata.

Példa: Ön azt szeretné, hogy a légkondicionáló 3 óra múlva kikapcsoljon majd reggel 8 órára a szoba hőmérséklete megközelítse az előzőleg beállított értéket.

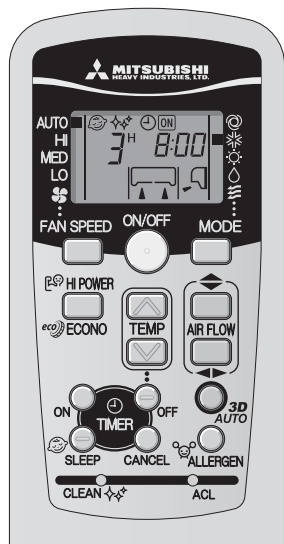

ÉJSZAKAI üzemmód beállítás

Beállítás a 9. oldalon leírtak szerint történik

Állítsa értékre

BEKAPCSOLÁSI IDŐZÍTŐ beállítás

Beállítás módja a fent leírt BEKAPCSOLÁSI IDŐZÍTŐ részben leírtak szerint történik

Állítsa értékre

Ha az időzítő lámpa (sárga színnel) folyamatosan világít a beállítás végbement.



- Miután az ÉJSZAKAI üzemmód beállított ideje lejárt a készülék kikapcsol és a BEKAPCSOLÁSI IDŐZÍTŐ funkcióhoz beállított idő előtt 5-60 perccel előtt a készülék bekapcsol.
- Az időzítő lámpa nem világít a BEKAPCSOLÁSI IDŐZÍTŐ idejében

Beállított idő módosítása

Állítson be új időt SLEEP vagy az ON TIMER nyomógombok segítségével.

Funkció kikapcsolása

A bekapcsolási késleltetés üzemmód a CANCEL nyomógombbal függeszthető fel.

PROGRAM IDŐZÍTŐ működése

Ez a funkció a bekapcsolási és kikapcsolási időzítőt egyaránt használja. A funkció indításakor a készülék a beállított időpontban kapcsol ki illetve be minden egymást követő napon egészen addig amíg az ON/OFF nyomógombbal a funkciót le nem állítja.

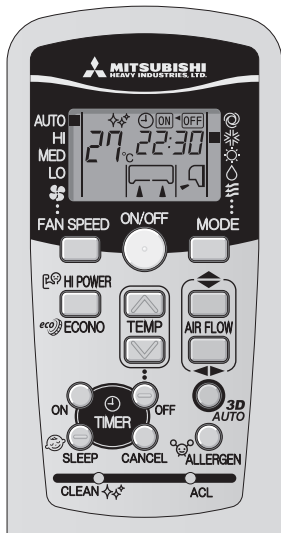

Példa: Ön azt szeretné, hogy a légkondicionáló 22:30-kor kapcsoljon ki, majd reggel 8 órára a szoba hőmérséklete megközelítse az előzőleg beállított értéket.

KIKAPCSOLÁSI IDŐZÍTŐ beállítása

Beállítás módja a 9. oldalon leírtak szerint Állítsa **OFF** -ra **22:30**-ra

BEKAPCSOLÁSI IDŐZÍTŐ beállítása

Beállítás módja a 9. oldalon leírtak szerint Állítsa **ON** -ra **8:00**-ra

Az időzítő beállításának végeztével az időzítő lámpa (sárga színnel) folyamatosan világít. A távirányítóról a pontos idő leolvasható. A kijelző a programállapottól függően változik.



Új idő beállítása

Az új idő beállítása az OFF TIMER és ON TIMER nyomógombokkal lehetséges

Felfüggesztés

A program időzítő a CANCEL nyomógombbal állítható le.

Kényelmi szolgáltatás

Ezen szolgáltatásnak köszönhetően a készülék hamarabb indul el, azaz a BEKAPCSOLÁSI IDŐZÍTŐ-ben beállított időre a szoba hőmérséklete el kell, hogy érje az optimális értéket.

- **Működés**
A készülék a bekapcsolási idő előtt 60 perccel ellenőrzi a szoba hőmérsékletét. A hőmérséklettől függően a készülék 5-60 perccel a beállított bekapcsolási idő előtt kezdi meg működését.
- Ez a kényelmi funkció csak FŰTÉS és HŰTÉS üzemmódban (AUTO beleértve) működik. Nem működik PARÁTLANÍTÁS üzemmódban.

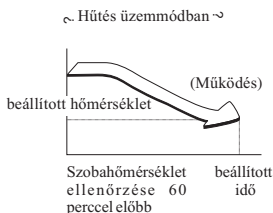

ÉJSZAKAI üzemmód

Az ÉJSZAKAI üzemmód kiválasztásakor a készülék szabályozza a szobahőmérsékletet elkerülendő a túl hűtést vagy fűtést.

- Hűtés üzemmódban: a beállított hőmérsékletet a készülék 1 °C-kal csökkenti. Ezután a beállított hőmérséklet óránként 1 °C emelkedik egészen 2 °C különbséggig.
- Fűtés üzemmódban: a beállított hőmérsékletet a készülék 1 °C-kal csökkenti. Ezután a beállított hőmérséklet félóránként 1 °C-kal emelkedik, 3 °C különbségig egy óra és 6 °C különbséggig két óra alatt.

ALLERGÉN TISZTÍTÁS üzemmód

Az allergén tisztító szűrőn felgyülemlt allergiát okozó allergének az enzimek erejével semlegesíti.

Tartsa a távirányítót a beltéri egység felé

1

Nyomja meg az **ALLERGEN CLEAR** nyomógombot.

Leállításhoz: Nyomja meg az **ON/OFF** (kikapcsolás) vagy az **ALLERGEN CLEAR** nyomógombot.

Megjegyzés:

- A szoba hőmérséklete változhat ezért akkor ajánlott használni ha a szobában nem tartózkodnak. (A művelettel a készülék kb. 90 perc alatt automatikusan végez).
- ALLERGÉN TISZTÍTÁS alatt hőmérséklet, ventilátor sebesség, légtelérő irány és időzítő beállítás nem módosítható.

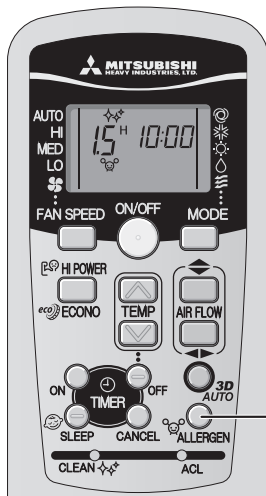

HIGH POWER/ECONOMY (nagyteljesítményű / energiatakarékos) üzemmódok

If the air-conditioner is not operating, aim the remote control at the air-conditioner.

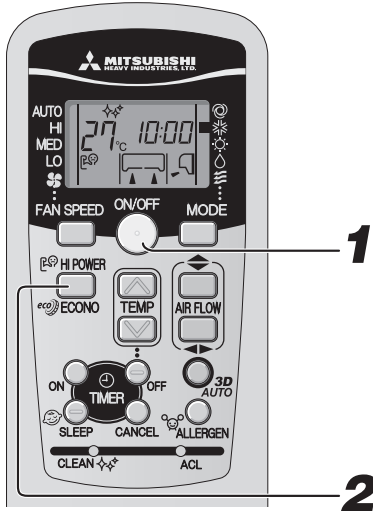

1

Nyomja meg az ON/OFF nyomógombot.

2

Nyomja meg a HI POWER/ECONO nyomógombot

- Ha AUTO, HŰTÉS vagy FŰTÉS üzemmódban van
A HI POWER/ECONO nyomógomb minden egyes megnyomásával a kijelző a következő sorrendben vált



- Ha PÁRÁTLANÍTÁS vagy PROGRAM IDŐZÍTŐ üzemmódban van
A HI POWER/ECONO nyomógomb minden egyes megnyomásával a kijelző a következő sorrendben vált

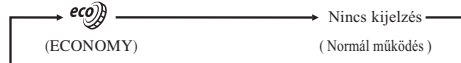

HIGH POWER (nagyteljesítményű) üzemmód

A HI POWER/ECONO nyomógomb megnyomásával a készülék fokozza az üzemi teljesítményét és 15 perc időtartamig nagyteljesítményű hűtés vagy fűtés üzemmódban üzemel. A kijelzőn megjelenik a ikon és a VENTILÁTOR SEBESSÉG kijelzés szünetel.

Megjegyzés

- A HIGH POWER üzemmód alatt a készülék a szoba hőmérsékletét nem szabályozza. Ha a szoba levegője túlságosan lehül vagy felmelegszik a HI POWER/ECONO nyomógomb ismételt megnyomásával állítsa le a HIGH POWER üzemmódot.
- A HIGH POWER üzemmód nem indítható PÁRÁTLANÍTÓ, PROGRAMIDŐZÍTŐ és 3D AUTO üzemmódokban.
- BEKAPCSOLÁSI IDŐZÍTŐ működésekor a HIGH POWER üzemmód a bekapcsolási idő elérésekor kapcsol be.
- A HIGH POWER üzemmód leáll a következő beavatkozások hatására.
 - 1 A HI POWER/ECONO nyomógomb ismételt megnyomására
 - 2 Üzemmód váltásakor
 - 3 Ha 15 perc eltelt a HI POWER/ECONO nyomógomb megnyomása óta
 - 4 A 3D AUTO nyomógomb megnyomására.

ENERGIATAKARÉKOS (ECONOMY) üzemmód

A HI POWER/ECONO nyomógomb megnyomásával a készülék egy csökkentett teljesítményű üzemmódot indít. A készülék beállított hőmérséklet 1,5 °C-kal magasabb hőmérsékletet tart hűtés üzemmódban és illetve 2,5 °C-kal alacsonyabb értéket fűtés üzemmódban kismértékű légáramlás mellett. A távirányító kijelzőjén a ikon megjelenik és a VENTILÁTOR SEBESSÉG kijelzés szünetel.

Megjegyzés

- Az ENERGIATAKARÉKOS üzemmód folytatódik az alábbi eseteket követően.
 - 1 Ha a légkondicionáló az ON/OFF nyomógombbal lett leállítva.
 - 2 Ha a készüléket ÉJSZAKAI üzemmód vagy KIKAPCSOLÁSI IDŐZÍTŐ program állítja be.
 - 3 Ha a TISZTÍTÁS vagy ALLERGÉN TISZTÍTÁS üzemmód véget ért.
- Az ECONOMY üzemmód leáll a következő beavatkozások hatására.
 - 1 A HI POWER/ECONO nyomógomb ismételt megnyomására
 - 2 Ha PÁRÁTLANÍTÁS vagy VENTILÁTOR üzemmódokra vált.

TISZTÍTÁS üzemmód

A TISZTÍTÁS üzemmód AUTO, HŰTÉS és PÁRÁTLANÍTÁS üzemmódokat követően indulhat annak érdekében, hogy a beltéri egységből a nedvességet eltávolítva féken tartsa a penész és baktérium képződést.

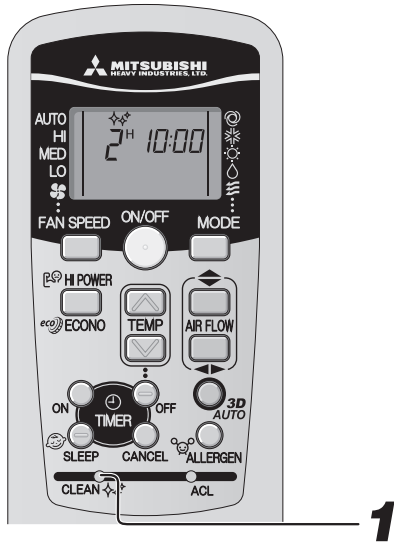

1 Egy golyóstoll hegyének segítségével nyomja meg a CLEAN kapcsolót.

A CLEAN nyomógomb minden egyes megnyomásával a kijelző a következő sorrendben vált:

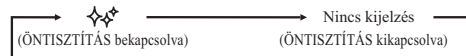

Leállításhoz: Nyomja meg az ON/OFF nyomógombot

Megjegyzés

- TISZTÍTÁS üzemmód nem indítható FŰTÉS, KERINGTETÉS, KIKAPCSOLÁSI IDŐZÍTŐ, ÉJSZAKAI ÜZEMMÓD és ALLERGEN TISZTÍTÁS befejezése után.
- A beltéri egység ventilátora kb. két óráig működik a TISZTÍTÁS üzemmód alatt
- A RUN üzemi lámpa világít TISZTÍTÁS üzemmód közben
- A SLEEP (éjszakai üzemmód) vagy az ALLERGEN CLEAR (allergén tisztítás) nyomógomb használata esetén a készülék leállítja a ÖNTISZTÍTÁS üzemmódot és a készülék ÉJSZAKAI vagy ALLERGEN ÖNTISZTÍTÁS üzemmódban folytatja működését.
- Ezen funkció nem alkalmas a beltéri egységre már korábban beivódott szennyeződések, baktériumok, penész eltávolítására.

Vészüzem működés

- A beltéri egységen lévő ON/OFF nyomógombbal a készülék ideiglenesen ki és be kapcsolható.

Program működése

- ÜZEMMÓD : AUTO
- VENTILÁTOR SEBESSÉG : AUTO
- KIFÚJT LEVEGŐ IRÁNYÍTÁSA : AUTO

- A működés a beltéri egység ON/OFF nyomógombjával indítható, ismételt megnyomásával leállítható.

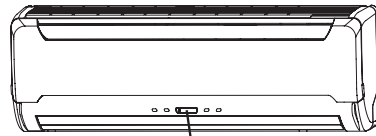

A készülék ON/OFF nyomógombja

Megjegyzés

- Ne tartsa nyomva a készülék ON/OFF nyomógombját 5 másodpercnél hosszabb ideig (5 mp-en túli nyomva tartásával a készülék szerviz hűtés üzemmódba lép)

Áramszünet utáni automatikus újraindítás funkció

Mi az áramszünet utáni automatikus újraindítás funkció?

- Ez a funkció tárolja a készülék áramszünetet megelőző beállításait és az áramszünetet követően automatikusan a legutóbbi működési beállítások szerint indul újra.
- A következő beállítások törölődnek:
 - 1 Időzítő beállítások
 - 2 HIGH POWER üzemmód

Megjegyzés

- A készülék áramszünet utáni automatikus újraindítás funkció beállítása gyári felszereltség. Egyeztessen kereskedőjével ha a funkció nem szükséges.
- Áramszünet esetén az időzítő beállítások törölődnek. Az áramellátás helyreálltakor állítsa be újra az időzítőt.

Beltéri egység elhelyezésével kapcsolatos beállítások

■ Vegye figyelembe a beltéri egység elhelyezkedését és ettől függően módosítsa a bal/jobb irányú légtérelés alapbeállítását, hogy a készülék a lehető leghatásosabban működjön.

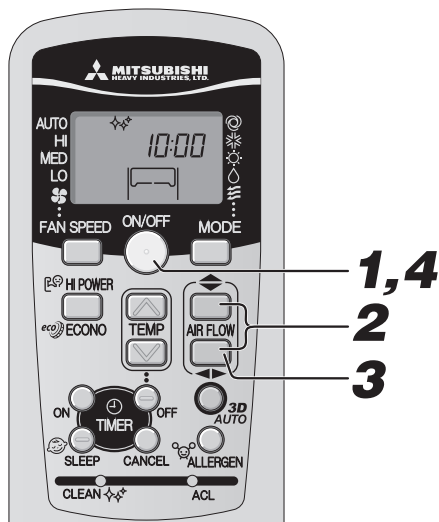

1 Ha a légkondicionáló üzemelet kapcsolja ki az ON/OFF nyomógomb segítségével.

Az elhelyezéssel kapcsolatos beállítás csak kikapcsolt állapotban végezhető.

2 Tartsa nyomva az AIR FLOW ⇄ (FEL/LE) és az AIR FLOW ⇄ (JOB/B/BAL) nyomógombokat együttesen legalább 5 másodpercig.

A beltéri egység elhelyezése kijelzés aktiválódik.

3 A szerelési hely beállítása

A beállítás az AIR FLOW ⇄ (JOB/B/BAL) nyomógombbal választható ki. Az AIR FLOW ⇄ (JOB/B/BAL) nyomógomb minden egyes megnyomásával a kijelző a következő sorrendben vált:



4 Nyomja meg az ON/OFF nyomógombot.

Nyomja meg 60 másodpercen belül!

Az elhelyezéssel kapcsolatos beállítás megtörtént.

Az ON/OFF nyomógombot a beállítás elvégzése után 60 másodpercen belül nyomja meg (amíg az elhelyezéssel kapcsolatos beállítás kijelzése világít)

A beltéri egység elhelyezése és kifújási tartományok

Az alábbi ábrán látható, hogy a készülék az elhelyezéstől függően milyen kifújási tartományt állít be. A kifújási tartományt a beltéri egység elhelyezésétől függően állítsa be, hogy a készülék működése a lehető leghatékonyabb legyen.

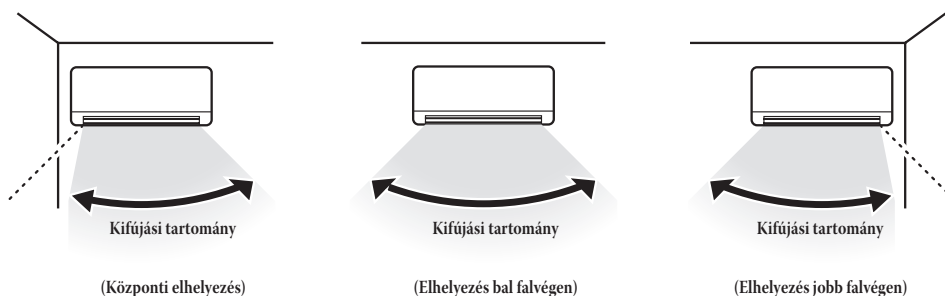



Távírányító használata

Elemek cseréje

Az alábbi jelek lemerült elemekre utalnak. Cserélje ki az elemeket újjakkal.

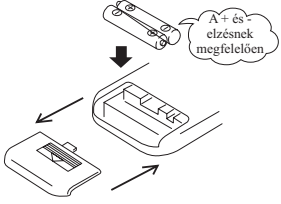
- Távírányító használatakor nem érkezik nyugtázó hang a beltéri egységből.
- A kijelző homályos

- 1** Távolítsa el az elemtartó fedelét és távolítsa el az elhasznált elemeket.
- 2** Helyezze be az új elemeket R03 (AAA, Mikro) x2

- 3** Csúsztassa vissza a fedelet
- 4** Egy golyóstoll segítségével nyomja meg a ACL reset kapcsolót

A pontos idő beállítás megjelenik a kijelzőn.  5. oldal

Megjegyzés

- Ne használjon elhasznált és új elemeket együtt
- Ha a készüléket hosszabb ideig nem használja távolítsa el az elemeket a távírányítóból.
- A JIC vagy IEC szabványos elemek élettartama 6-12 hónap rendeltetésszerű használat mellett. Hosszabb felhasználás vagy nem szabványos elemek használata esetén azokból folyadék szivároghat amely a távírányító működési zavaraihoz vezethet.
- Az elemen fel van tüntetve várható élettartama. Ez a készülék gyártási idejétől függően változhat. Az is előfordulhat azonban, hogy az elem névleges élettartamát meghaladva is megfelelően működik.

Ha a kijelzőn állapota a normálistól eltér nyomja meg a reset kapcsolót egy golyóstoll segítségével.

Távírányító használata

A távírányító a rögzített tartója segítségével falfelületre vagy oszlopra tehető. A távírányító elhelyezése előtt ellenőrizze, hogy a légkondicionáló a távírányító jeleit megfelelően fogadja. A tartóból való ki vagy behelyezéshez a távírányítót mozgassa fel vagy le irányba.

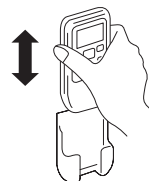

A távírányító működésével kapcsolatos figyelmeztetések

⊘ Szigorúan tilos		
<ul style="list-style-type: none">• Ne használja a távírányítót hőforrások közelében úm. sütő, villamos melegítő	<ul style="list-style-type: none">• Vigyázzon a távírányító épségére.	<ul style="list-style-type: none">• Óvja a távírányítót fröccsenő víz ellen.
<ul style="list-style-type: none">• Ne tegye ki a távírányítót közvetlen napfénynek vagy egyéb erős fénynek	<ul style="list-style-type: none">• Ne helyezzen a vételt akadályozó tárgyat a távírányító és a beltéri egység közé.	<ul style="list-style-type: none">• Ne helyezzen nehéz tárgyat a távírányítóra ill. ne lépjen rá.

Amikor a készülék a távírányítóval nem működtethető

- Lemerültek az elemek?



"Elemek cseréje" lsd. feljebb.

Cserélje ki az elhasznált elemeket újjakra és így próbálja újra.

- Ha a beltéri egység még mindig nem működtethető a távírányító segítségével, használja a vészüzem funkciót.



13. oldal

Lépjen kapcsolatba kereskedőjével vagy hívja szervizpartnerét.

Felhasználási javaslatok

Kérjük az alábbi javaslatokat vegye figyelembe, hogy a készülék lehetőleg kevesebb villamos energia felhasználásával működjön ugyanakkor a légkondicionáló által nyújtott kényelmet minél jobban élvezhesse.

Állítson be megfelelő hőmérsékletet <p>A túl magas vagy alacsony hőmérséklet árthat egészségének és villamos energiát pazarol.</p>	A szűrőket gyakran tisztítsa <p>Az eltömődött szűrők akadályozzák a levegő áramlást és kevésbé hatékony működést eredményeznek.</p>	Kerülje a közvetlen napfényt és léghuzatot <p>Hűtés üzemmód használatakor függönnyel árnyékolja le a szobát a közvetlen napsugaraktól. A keringtetés üzemmódot kivéve tartsa az ablakokat és ajtókat zárva.</p>
Állítsa be megfelelően a levegő kifújás irányát <p>Állítsa be a vízszintes és függőleges irányokat úgy, hogy egyenletes hőmérséklet legyen a szobában.</p>	Csak akkor használja a készüléket ha szükséges <p>Az időzítő beállításával csak akkor kapcsolja be a készüléket ha szükséges.</p>	Csökkentse a hőtermelődést hűtés üzemmód alatt <p>Csökkentse a hőforrások számát a lehető legalacsonyabbra.</p>

KARBANTARTÁS

Karbantartás előtt

Kapcsolja le a főkapcsolót.



• Ne használjon vizet.



Áramütés veszélye

Egy száraz puha ronggyal törölje le a beltéri egységet.



- Ne érintse a hőcserélő alumínium lamelláit
- Egy létrán vagy egyéb stabil tárgyon biztosan állva távolítsa el a szűrőt vagy a szívórácsot.

Ne használjon:

- Forró vizet (40 °C-nál melegebb) beltéri egység színét vagy alakját veszítheti
- Benzint, hígítót, csiszolóanyagot, stb. A beltéri egység deformálódhat vagy felülete karcolódhat

Szezon közben

Légszűrő tisztítása

1

Vegye ki a légszűrőket

- 1 Húzza kifelé az előlapot
- 2 A kialakított mélyedéseknél megfogva óvatosan emelje fel.

Intervallum két héten egyszer

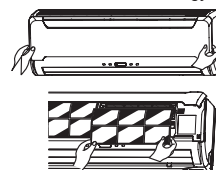

2

Tisztítás

Ha a szűrő nagymértékben szennyeződött tisztítsa langyos (kb. 30 °C-os) vízzel, és teljesen szárítsa meg.

- ⚠ **Figyelem**
- A tisztításhoz ne forró vizet használjon
 - A szárításhoz ne használjon nyílt lángot
 - A szűrőt óvatosan húzza kifelé



3

Szűrő visszaszerelése

- A jobboldali ábrán látható módon biztosan helyezze vissza a szűrőt
- A légszűrő nélküli működtetés esetén a készülék elkoszolódhat amely meghibásodáshoz vezethet



Beltéri egység tisztítása

- A beltéri egység felületének tisztításához használjon puha, száraz rongyot vagy használjon porszívót.
- Ha a készülék nagymértékben elkoszolódott langyos vízben nedvesített ronggyal

Előlap panel tisztítása

- Előlap panel leszerelése, felszerelése
- A panel vízzel tisztítható, miután vízzel lemosta egy ronggyal törölje szárazra és napfényben szárítsa meg.

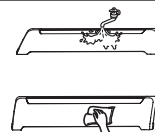

Előlap panel felnyitása

Ujjait helyezze a panel két végén kialakított vágatokba és húzza a panelt kifelé. A panel kb. 60 fokos szögben nyitható.

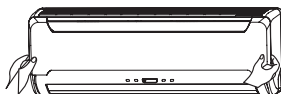

Előlap panel visszazárása

Egyenletesen nyomja vissza mindkét oldalon majd finoman középen.

Előlap panel leszerelése, visszaszerelése

A panel belső részének tisztításához vagy egyéb célból nyissa fel 80 fokos szögben majd húzza kifelé.

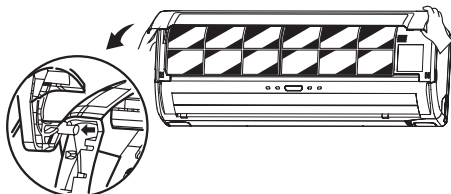

Rögzítse a panel felső részét és óvatosan nyomja befelé majd zárja be az előlapot.

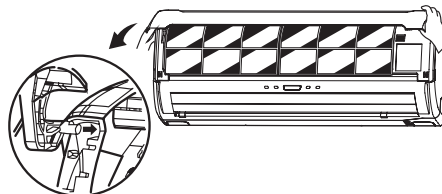

Megjegyzés:

A hűtés/fűtés üzemmód hatékonyságát a szűrők eltömődése negatívan befolyásolja, a készülék működésekor hangosabban üzemel és több villamos energiát fogyaszt. Tisztítsa a légszűrőket megfelelő időszakonként.

Szezon végén

- 1** **Működtesse a készüléket keringtetés üzemmódban fél napig.**
Szárítsa ki a készülék belsejét
- 2** **Állítsa le a készüléket és kapcsolja le a főkapcsolót.**
Ha készüléket biztonsági vagy energiatakarékosági okokból a főkapcsolóval kapcsolja ki kb. mindössze 2W villamos teljesítményt vesz fel a hálózatról.
- 3** **Tisztítsa meg majd helyezze vissza a szűrőket.**
- 4** **Tisztítsa meg a kültéri és beltéri egységet.**
- 5** **Az elemeket vegye ki a távirányítóból.**

Szezon kezdetén

- 1** **Győződjön meg róla, hogy a kültéri és beltéri egység levegő belépő és kilépő részeit sem árnyékolja le.**
- 2** **Ellenőrizze a tartókonozlok állapotát korrózióra és rozsdára tekintettel.**
- 3** **Győződjön meg róla, hogy egy cső vagy kábel sem sérült és a földelés megfelelő.**
- 4** **Győződjön meg róla, hogy a szűrők tiszták.**
- 5** **Kapcsolja be a főkapcsolót.**
- 6** **Helyezze vissza az elemeket a távirányítóba.**

Légszűrők beszerelése, vizsgálata, cseréje

1. Nyissa fel az előlap panelt és vegye ki a légszűrőket

2. Vegye ki a szűrőtartó kazettákat a készülékből.

3. Vegye ki az allergén tisztító szűrőt a kazettából és vizsgálja meg állapotát. A szűrőn felgyülemlett por és szennyeződés eltávolításához használjon porszívót. Cserélje le a szűrőt ha már nem tisztítható vagy 1 évnél öregebb. (Az allergén tisztító szűrő cseréje 1 év használat után szükséges. A használat körülményeitől függően a csereintervallum változhat.)

Vegye ki a fotokatalitikus mosható szagszűrőt a kazettából és vizsgálja meg állapotát. Időszakonként tisztítsa meg a szűrőt. A fotokatalitikus szűrőt vízzel tisztítható. A szűrő azonban sérülékeny ezért óvatosan helyezze el a kazettába. A szűrőt mosás után napfényben szárítsa meg. A szűrőt napfényre helyezve visszanyeri szagtalanító hatását.

(A szűrőtartó kazettákat ne dobja szemébe, ezek újra felhasználhatóak)

4. Helyezze be a szűrőt a szűrőtartó kazettába majd a kazettát a beltéri egységbe.

Megjegyzés

Az allergén tisztító szűrő és a fotokatalitikus mosható szagszűrő a beltéri egység jobb és bal oldalába egyaránt elhelyezhető.

5. Helyezze vissza a légszűrőket és zárja be az előlap panelt.

A tisztító szűrők cseréjéhez hívja szervizét vagy kereskedőjét.

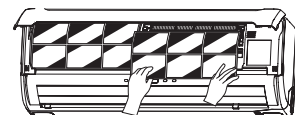
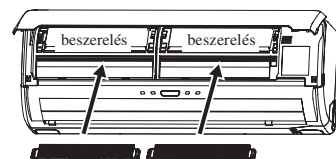
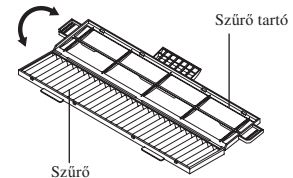
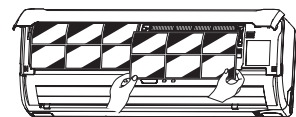

Cikk	Tulajdonság	Szín
Allergén tisztító szűrő	Az enzimek erejét felhasználva semlegesíti a szűrőn felgyülemlett allergéneket	Világos narancssárga
Fotokatalitikus mosható szagszűrő	A szűrő felbontja a kellemetlen szagforrásokat és ez szagtalanító hatást eredményez	Narancssárga
Természetes enzim szűrő	Az enzimek hatására a szűrő megsemmisíti a felgyülemlett penészt és baktériumokat tisztán tartva a szoba levegőjét.	Zöld

A készülék beüzemelése megfelelően történt?

Megfelelő elhelyezés

- Van valami a levegő áramlását akadályozó tárgy a beltéri egység előtt?
- Ne helyezze el a készüléket az alábbi körülmények közé
 - Ahol tűzveszélyes gáz szivároghat
 - Ahol a beltéri egységre olaj fröccsenhet
- Korrózió hibát okozhat a készülék működésében olyan környezetben ahol kénes gázok képződnek vagy tengerpart közeli helységekből ahol folyamatosan sós tengeri levegő áramlik. Keresse kereskedő partnerét.
- A légkondicionálót és a távirányítót legalább 1 méter távolságra kell elhelyezni a TV készüléktől.
- A beltéri egységben összegyűlt kondenzált nedvességet olyan pontra kell vezetni ahonnan az akadálytalanul távozhat

Figyeljen a működési zajokra!

- A beltéri egységet olyan helyre telepítse amely biztosan elviseli annak súlyát és a vibráció miatt a működési zajokat nem erősíti. Ha mégis olyan környezetbe telepíti a készüléket ahol vibráció keletkezhet a beltéri egység rögzítésekor használjon rezgécscillapító párnát a készülék és a rögzítési pontok között.
- A kültéri egységet olyan helyre szerelje ahol annak működési zajai vagy a kifújt hideg, meleg levegő a szomszédokat nem zavarja.
- Ne akadályozza a levegő áramlását a kültéri egység közelébe helyezett tárgyakkal. Ez működési zavarokat és zajszint növekedést eredményezhet.
- Ha rendellenes működési zajokat észlel lépjen kapcsolatba kereskedőjével.

Felülvizsgálat és karbantartás

Az üzemi körülményektől és szervizállapottól függően a légkondicionáló belső része több szezon eltelte után (3-5 év) elszennyeződhet. Ez csökkenti a működés hatékonyságát. A rendszeres tisztításon kívül ajánljuk a berendezés szakszerviz általi átvizsgálását és karbantartását. (Így a légkondicionáló élettartama meghosszabbodik)

- Felülvizsgálat és karbantartás céljából lépjen kapcsolatba az eladó szervvel vagy szervizével. (Ennek külön költségvetése van)
- Javasoljuk, hogy a karbantartást szezonon kívül végeztesse.
- Ha a tápfeszültség kábel sérült cseréjét kizárólag a gyártó által kijelölt szerviz végezheti mivel ez egyedi szerszámokat igényel.

Hibaelhárítás

Kérjük a következőket ellenőrizze mielőtt hívja szerizét.

A légkondicionáló egyáltalán nem működik

A főkapcsoló be van kapcsolva?



Az időzítő nincs "ON" állásban?



Nincs áramszünet vagy a biztosíték nem oлдott le?



Ha a légkondicionáló a fenti pontokat figyelembe véve sem működik megfelelően, illetve ha a 19. oldalon felsoroltak átolvasása után is kétségei vannak vagy ha készüléken a 20. oldalon leírt hibajelzések közül az egyiket tapasztalja kapcsolja ki a berendezést és hívja szervizét.

Hűtés vagy fűtés nem megfelelő

A termosztátot megfelelő hőmérsékletre állította be?

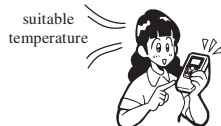

A légszűrők tiszták? (Nincsenek eltömődve?)



Nem maradt nyitva ajtó vagy ablak?

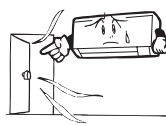

Hűtés nem megfelelő

A napfény nem közvetlenül érkezik a szobába?



Nincs hóforrás a szobában?





Nem tartózkodik túl sok ember a szobában?





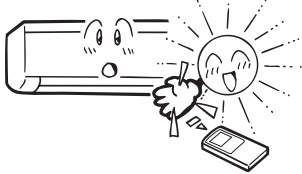

A készülék egy hosszú távú kiváltó hűtőközeggel (R410A) üzemel. Amennyiben javítás vagy felülvizsgálat miatt kapcsolatba lép szervizével kérjük ezt jelezze.

Kérjük ne feldeje!

<p>A készüléket leállítás után nem tudja azonnal újraindítani</p> <p>(RUN lámpa világít)</p> <p>Nem működik?</p> 	<p>Leállítást követően az újraindítás 3 percig késleltetve van a készülék védelme érdekében.</p> <p>Kérjük várjon három percig.</p>  <p>Három perc eltelte után a mikroszámítógép automatikusan elindítja a készüléket.</p>
<p>Nem észlelhető levegő áramlás FŰTÉS üzemmódban.</p> <p>RUN lámpa lassan villog (1,5mp-g világít, 0,5mp-ig szünetel)</p>	<p>A készülék szünetelteti levegő keringtetését amíg a hőcserélő kellően fel nem melegszik ezzel kiküszöböli a hideg léghezatot. (2-től 5 percig) (HOT KEEP funkció)</p>
<p>Levegő áramlás szünetel 5-10 percig vagy a keringtetett levegő nem elég meleg FŰTÉS üzemmódban.</p> <p>RUN lámpa lassan villog (1,5mp-g világít, 0,5mp-ig szünetel)</p>	<p>Magas kültéri páratartalom és alacsony hőmérséklet mellett a készülék automatikus leolvasztási folyamatot kezdeményezhet. Kérjük várjon. Leolvasztási folyamat alatt víz vagy vízgőz távozhat a kültéri egységből.</p>
<p>Levegő áramlás szünetel KERINGTETÉS üzemmód alatt.</p> <p>(RUN lámpa világít)</p>	<p>A beltéri ventilátor időszakonként leállhat, hogy a levegőből elvont nedvesség ismételt elpárolgását megakadályozza továbbá energiát takarítson meg.</p>
<p>Vízpára távozik a beltéri egységből HŰTÉS üzemmód közben</p>	<p>Ez a jelenség előfordulhat ha a szoba hőmérséklete és páratartalma túl magas. A jelenség megszűnik amint a szoba hőmérséklete és páratartalma csökken.</p>
<p>Enyhe szagot érzékel</p>	<p>A működés közben kifújott levegő szagát érezheti. Ennek oka a beltéri egységen lerakódó dohányfüst vagy kozmetikai anyag lehet.</p>
<p>Csörgedező hangot hall a beltéri egységből</p> 	<p>Ennek oka a folyadék állapotú hűtőközeg áramlása a beltéri egységen.</p>
<p>Enyhe pattogó hangot érzel</p>	<p>Ennek oka a beltéri egység alkatrészeinek hó tágulása.</p>
<p>Sziszegő vagy kattanó hangot érzel</p>	<p>Okai lehetnek a hűtőköri szabályzó szelepek és elektronikus alkatrészek működési zajai.</p>
<p>Áramszünet után nem tudja újraindítani a készüléket, kivéve ha áramszünet utáni automatikus újraindítás funkció működik.</p>	<p>A mikroszámítógép memóriája törlődött. Használja a távirányítót az újraindításhoz.</p>
<p>A távirányító jeleit a készülék nem fogadja</p>	<p>Ha a légkondicionáló vevő egységét erős napfény vagy egyéb erős fény éri előfordulhat, hogy a távirányító jeleit nem tudja fogadni. Ebben az esetben árnyékolja le a készüléket, vagy csökkentse az egyéb beeső fény erejét.</p> 
<p>Nedvesség képződhet a kifúvó rácson</p>	<p>Ha a készülék huzamosabb ideig magas páratartalom mellett üzemel a kifúvó rácson nedvesség képződhet és a víz cseppek formájában távozhat a beltéri egységből.</p>
<p>Sűvítő zajt hall a kültéri egységből.</p>	<p>A kültéri egység növeli a kompresszor fordulatszámát.</p>
<p>Ventilátor nem áll le a működés leállításakor.</p>	<p>Beltéri ventilátor: Ha a CLEAN (Öntisztítás) üzemmód be van kapcsolva a ventilátor 2 óráig üzemel leállítás után. Kültéri ventilátor: A ventilátor a készülék védelme érdekében kb. 1 percig még üzemel leállítás után.</p>
<p>RUN lámpa világít bár a készülék kikapcsolt állapotban van</p>	<p>A RUN lámpa világít CLEAN (Öntisztítás) üzemmódban. A lámpa lekapcsol amint az öntisztító folyamat végbement.</p>

Mikor értesítse szervizpartnerét haladéktalanul

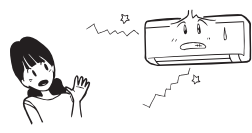
A készüléket azonnal kapcsolja ki és értesítse szervizpartnerét ha az alábbiakat tapasztalja:

<p>A biztosíték, hőkioldó gyakran kiold.</p> 	<p>A kábel túlmelegszik. A kábel szigetelése megsérül.</p> <p style="text-align: center;">⚠ FIGYELEM ⚠</p> <p>Ha a kábel megsérül baleset elkerülése érdekében cseréjét szervizével vagy minősített szakemberrel végeztesse.</p>	
<p>A TV, rádió vagy egyéb készülékek működésében zavarok keletkeznek a légkondicionáló környezetében.</p> 	<p>A távirányító nem működik megfelelően.</p> 	<p>Rendellenes zajokat észlel a készülék működés közben.</p> 
<p>Rendellenes működést észlel és az ON/OFF megnyomása után, és a főkapcsolóval való kikapcsolás és újraindítást követően 3 perccel a hibajelenség továbbra is fennáll.</p> 		<p>A RUN és TIMER lámpák gyorsan villognak (0,5 mp-ig világít, 0,5mp-ig kikapcsolva) és a készülék nem működik.</p>

Önellenőrzés funkció

Folyamatosan próbáljuk javítani vevőink elégedettségét olyan funkciók beépítésével mint például amely működési zavarok esetén kijelzi a hiba forrását.

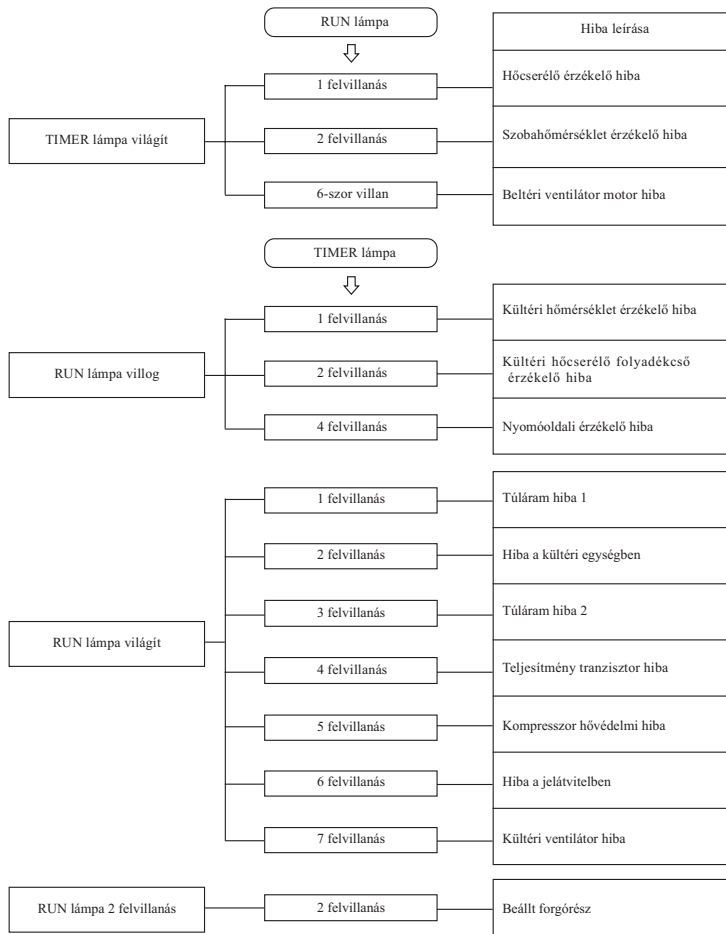

Központ - Szakáruház, raktár:

1141 **Budapest**, Öv u. 29.

Telefon: (1) 273-3232

Fax: (1) 273-3233

E-mail: equinoxe@equinoxe.hu

Szaküzletek:

6724 **Szeged**, Fonógyári út 10.

Telefon: (62) 458-650, Fax: (62) 464-053

E-mail: szeged@equinoxe.hu

2890 **Tata**, Új u. 3.

Telefon/fax: (34) 482-282

E-mail: tata@equinoxe.hu

4400 **Nyíregyháza**, Zimonyi u. 14.

Telefon: (42) 595 555 Fax: (42) 595 558

E-mail: nyiregyhaza@equinoxe.hu

1119 **Budapest**, Etele út. 30.

Telefon: (1) 206-3736, Fax: (1) 371-0268

E-mail: buda@equinoxe.hu

7400 **Kaposvár**, Dombóvári út 2.

Telefon: (30) 525-6581, (30) 971-6963

E-mail: kaposvar@equinoxe.hu